



VAN GOOL

VERHUUR



HIJSGEREEDSCHAP
HEFGEREEDSCHAP
TRANSPORTMIDDELEN
WEEGGEREEDSCHAP
VALBEVEILIGING
ACCESSOIRES
OP LOCATIE

Verhuur Catalogus



Van Gool Hef- en hijsmiddelen

Of u zich nu bezighoudt met kraanverhuur, transport, toelevering of offshore, u bent gebaat bij kwalitatief hoogstaande en veilige hef- & hijsmiddelen, persoonlijke valbeveiliging en klimmaterialen.



Als toegewijde verhuurspecialist op het gebied van hef- en hijsmateriaal bent u bij Van Gool Verhuur aan het juiste adres. Binnen de onderneming is in de loop der jaren zeer veel expertise opgebouwd in de hef- en hijswereld, daarom kunnen wij een belangrijke rol spelen in al uw hef- en hijsklussen. In deze catalogus leest u wat Van Gool voor u kan betekenen en staan de meest gangbare artikelen uit ons assortiment. Het kan echter gebeuren dat een artikel dat u zoekt, (nog) niet in deze catalogus is opgenomen, terwijl wij het wel in huis hebben. Daarom adviseren wij u om altijd contact met ons op te nemen als u vragen heeft of niet kunt vinden wat u zoekt.

Onze gespecialiseerde medewerkers doen er alles aan om aan uw wensen tegemoet te komen. Kwaliteit en flexibiliteit zijn hierbij belangrijke trefwoorden, dankzij de moderne organisatiestructuur en korte communicatielijnen verzekeren wij u ervan dat uw aanvraag of bestelling op snelle wijze wordt afgehandeld.



0251 291 919
info@vangool.nl
vangoolverhuur.nl

Veiligheid op de eerste plaats

Veiligheid staat bij Van Gool Verhuur voorop. Ieder onderdeel uit ons verhuurpark wordt goed onderhouden en bij terugkomst grondig onderzocht.

Ons materieel is daarom altijd betrouwbaar en voldoet aan de laatste veiligheidsnormen. Na elke verhuurperiode voeren wij een visuele inspectie uit. Apparatuur wordt gereinigd en gemontereerd. Zo kunnen wij grondig onderzoek van alle onderdelen volgens procedure uitvoeren. Alle niet-conforme apparatuur wordt gereviseerd, zodat deze weer aan alle eisen voldoet en opnieuw kan worden gebruikt. Zo werkt u altijd met goed en betrouwbaar materieel.



Enkele merken die wij voeren:



ISO KWALITEITSSYSTEEM

Ons kwaliteitssysteem is de basis voor het leveren van kwaliteit. Kwaliteit is voor ons het voldoen aan eisen en verwachtingen van onze klanten, onze eigen professionele eisen en het werken binnen de gestelde wet- en regelgeving.

We hebben de organisatie daarop ingericht, onder meer volgens de principes en de eisen van de norm ISO 9001 kwaliteitssysteem. Dit systeem is niet alleen op borging gericht, maar vooral op verbetering. Want wij willen onze organisatie en dienstverlening voortdurend professionaliseren. Het ISO-certificaat bevestigt de kwaliteit die wij standaard voor ogen hebben.



VCA GECERTIFICEERD

Wij zijn VCA gecertificeerd. VCA staat voor VGM (Veiligheid, Gezondheid en Milieu) Checklist Aannemers. Het Certificaat is een erkenning voor de maatregelen die zijn genomen om onze werknemers een veilige en gezonde werkomgeving te bieden.

In ons kwaliteitsmanagementsysteem zijn de procedures en richtlijnen inzichtelijk en volgbaar opgenomen. Deze worden periodiek, ook op locatie, getoetst door werkplekinspecties op naleving en samen met onze bedrijfscertificaten en de vaktechnische certificaten van onze medewerkers bijgehouden.



AANGESLOTEN BIJ EKH

Van Gool inspecteert en voert reparaties uit volgens de normen van de EKH (erkende keurbedrijven hijs- en hefmiddelen). Hierin staat voorgeschreven welke handelingen moeten worden uitgevoerd bij de keuring en inspectie van hijsmiddelen. In deze werkvoorschriften zijn de officiële regels en richtlijnen opgenomen, waar nodig aangevuld met nadere eisen die voortkomen uit de specifieke kennis en ervaring binnen de branche van hijs- en hefmiddelen. Dit zorgt ervoor dat de wettelijke normen en richtlijnen voor het keuren van hijs- en hefmiddelen eenduidig worden toegepast.



Vertrouwd sinds 1984

Als Rien van Gool over zijn bedrijf praat voeren enthousiasme en betrokkenheid de boventoon. Nadat hij als boekhouder en directeur werkte bij Europa Kraanverhuur, begon hij in 1984 zijn Van Gool. En daar heeft hij ruim zevenendertig jaar later nog steeds geen spijt van.

Rien: 'Door de contacten met Hoogovens en hun vraag naar hijsmiddelen ben ik er in mijn Europatijd achter gekomen waar mijn voorkeur naar uitging. In 1984 heb ik de kans gegrepen en ben een handelsbedrijf begonnen waarin ik mijn hart en ziel kwijt kon. 'Het bedrijf is in die zevenendertig jaar volwassen geworden met bijna 30 man personeel, een ISO-, VCA** en EKH-certificatie én een zeer brede klantenkring.' Van Gool is nog steeds algemeen directeur, hoewel de nieuwe generatie zich inmiddels wel aandient.

'Mijn zoon Mark is rond 1988 begonnen in de werkplaats en is opgeklommen tot accountmanager en gebouwenbeheerder. In dit verhaal valt de honkvastheid op van medewerkers. Een vluchtige blik in het personeelsbestand laat zien dat naast commercieel directeur Pieter van Duijn, die de kroon spant met zijn vierendertig dienstjaren, en Mark nog meer mensen kunnen terugkijken op een lang dienstverband. Zo begon Aad Hollenberg al in 1992 in de werkplaats en kwamen Walter Zuidervijk en Arjan Bosscher daar in respectievelijk 1996 en 1999 bij. Tim Molhoek kwam in 1997 het kantoor versterken, gevolgd door Sabine Brassier in 1999, Nicolette Derks in 2000 en vele anderen volgden.

Ook laat Van Gool Hef- en Hijstechniek zien dat niet alleen de relatie met het personeel belangrijk is. Met leveranciers van het eerste uur zoals Diepa, Riley of Straightpoint worden nog steeds zaken gedaan. Hetzelfde geldt voor klanten als Tata Steel, Buko, GP Groot en BAM.

Wij blijven werken aan de verdere optimalisatie en groei van ons bedrijf. De digitalisering heeft ook bij ons z'n inbreng gedaan; online certificaten, een responsive website en systemen die aan elkaar gekoppeld zijn. Dit is in goede handen bij Mela Coskun, onze Directeur Operations. Zo blijft u als klant en leverancier direct over de benodigde informatie beschikken. Wij zijn nog lang niet klaar. Uw feedback is welkom. Ik waardeer uw vertrouwen in ons.

Rien van Gool

Algemeen directeur

Maak kennis met **Ons Team**



Bob Scholten

Baliemedewerker

Met plezier zorg ik dagelijks voor de afhandeling van verhuur, verkoop en logistiek. Ik ben 28 jaar weg geweest en inmiddels alweer 5 jaar terug. Sindsdien is de organisatie gegroeid van 8 naar bijna 30 medewerkers. Dat zegt wel iets over de kracht van ons bedrijf.



Tim Molhoek

Verkoop Binnendienst

Van verkoop tot het afhandelen van rapporten en kwaliteitsverbetering. Ik houd me bezig met alle interne processen binnen dit fantastische bedrijf. Al jarenlang met veel plezier.



Nicolette Derks

Facturatie

Ik werk al sinds 2000 bij Van Gool. En dat is niet zonder reden. Het is een echt familiebedrijf waar iedereen graag werkt én binnenkomt.



Gerrie Smit

Commercieel medewerker

Ruim 20 jaar ervaring in de hef- en hijs wereld. Specialist op gebied van staalkabel en valbeveiliging.



Mark van Gool

Technisch adviseur

Werken bij een familiebedrijf geeft je de mogelijkheid om alle facetten van de organisatie te leren kennen. Zo heb ik ontdekt wat ik het leukst vind: oplossingen bedenken samen met onze klanten.



Sjaak Kloes

Logistiek

Ruim 16 jaar verzorg ik de logistieke afhandeling van onze producten. Dat is mijn passie. Bij Van Gool zit ik dan ook helemaal op mijn plek; een toonaangevend en toch laagdrempelig bedrijf.

Waarom huren bij Van Gool?

Van Gool verzorgt al ruim zeventig jaar alles op het gebied van hef en hijs. Hierdoor zijn wij naast uw leverancier/verhuurder uw sparringpartner geworden voor lastige klussen waar u zelf niet uitkomt. Uiteraard gaan wij graag vrijblijvend met u in gesprek of komen wij naar u toe om mee te denken over de juiste en meest efficiënte oplossing voor uw hijs- en/of hefuitdaging.

Materieel van goede kwaliteit

Bij Van Gool Verhuur vindt u uitsluitend machines en gereedschap dat bedoeld is voor vakkundig gebruik. Daarom huurt u alleen materieel van betrouwbare merken, die deskundig zijn onderhouden en zijn voorzien van een volledig testcertificaat.

Te allen tijde bereikbaar

Uw productieproces moet optimaal kunnen draaien. En dus moet uw machinepark storingsvrij zijn. Ontstaat er toch een defect dan proberen wij dit zo snel mogelijk te verhelpen. Mocht het materieel niet direct gerepareerd kunnen worden dan zorgen wij vanzelfsprekend voor vervangend materieel. Wij zijn op werkdagen bereikbaar van 7.00 tot 17:00 uur. Naast onze vaste openingstijden zijn wij zowel 's avonds als in het weekend telefonisch bereikbaar voor al uw dringende vragen.

Instructiegarantie

Wanneer u de gehuurde materialen komt ophalen bij Van Gool geven onze medewerkers u graag uitleg over het gebruik van de materialen en of gereedschappen. Ook is het mogelijk om een gebruikershandleiding fysiek of digitaal op te vragen om zo optimaal voorbereid te zijn op uw hijs- en/of hefklus.

Bezorgen en ophalen op locatie

Alle verhuurmaterieel kunnen worden gebracht en weer opgehaald door Van Gool Verhuur. Met een eigen wagenpark en flexibele planning worden alle benodigdheden volgens afspraak afgeleverd en weer opgehaald op iedere gewenste locatie. De tijden en data van bezorgen en ophalen zijn in overleg met de planning op ieder moment mogelijk. De bezorgkosten die worden berekend zijn afhankelijk van de afstand en de ordergrootte. De afleverlocatie dient goed bereikbaar te zijn met een kleine vrachtauto. Bij ophalen dienen de verhuurartikelen schoon en droog en op dezelfde manier klaar te staan zoals afgeleverd.

Verhuur Info

Van Gool vindt duidelijke afspraken van belang.

Zo weten beide partijen zeker dat ze de juiste verhuurovereenkomst met elkaar aan gaan.

Deze voorwaarden zijn van toepassing op iedere overeenkomst tot verhuur van hijs- en of hefmaterieel tussen Van Gool Verhuur en de inhurende partij. Deze verhuurovereenkomsten zijn onverbreekbaar tenzij voor zover uitdrukkelijk en schriftelijk door Van Gool Verhuur anders is bepaald of overeengekomen. Deze voorwaarden zijn gedeponneerd bij de griffier te Haarlem.



VERKORTE VOORWAARDEN

- Alle genoemde prijzen zijn per week en excl. BTW.
- Het is mogelijk dat een borg en/of legitimatie gevraagd wordt.
- Het gehuurde materieel dient schoon en compleet te worden geretourneerd. Eventuele schoonmaakkosten en reparaties en/of vermissingen worden aan de huurder doorberekend.
- Transport voeren wij graag voor u uit tegen ons standaard tarief.
- Huur vangt aan op het moment dat het gehuurde ons pand verlaat en eindigt op het moment van terugkeer in ons pand.
- Het tekenen van de afleverbon en retourbon is verplicht.
- Profiteer van de speciale tarieven voor langere perioden of grotere aantallen.
- Het gehuurde dient door de huurder verzekerd te worden tegen schade, diefstal e.d.
- (Technische) wijzigingen van uitvoeringen en prijzen zijn voorbehouden.
- Huur minimaal 1 week (7 dagen) incl. het weekeinde. Met uitzondering van de lastmeters. Voor deze geldt een afwijkende huurtermijn.
- De huurder is verantwoordelijk voor het juiste gebruik en de dagelijkse inspectie van het gehuurde materieel.



De Inhoud



HIJSGEREEDSCHAP

Handkettingtakel	14
Rateltakel	14
Elektrische kettingtakel	15
Pneumatische kettingtakel	16
Minifortakel	16
Balkenklem	18
Platenklem	18
Pijpenklem	19
Bulbstaaklem	19
Loopkat	19
Railklem	20
Aluminium driepoot	20
Spreaders modulift	22
Hijsevenaar	23
Hijskruis	23
Tirak	23
Vacuüm hijs unit	24
Kraancontainer 1m ³	24
Staaldraadtakel	24
Elektrische lier	25
Steigerlier met zwaaiגיע	25
Pneumatische lier	25
Portaalkraan	26
Portaalkraanbalk	26
Portaalkraanloopkat	26
Pallethaak	28
Werkbak	28
Staalkabelblok	28
Hijsmagneet	29
Universeelhaak/kogelkophaak	29
Hijlsband en rondstrop	29
Kettingwerk	30
Schommelooibout	31
Sluiting	34

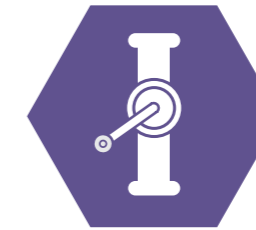

HEFGEREEDSCHAP

Hydraulische machineheffer	36
Domme kracht	36
Hydraulische cilinder	37
Pneumatische hefkussen	38
Kanalenlift	38

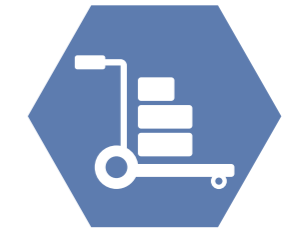

TRANSPORTMIDDELEN

Rolwagen stalen rollen	40
Transportcassette	40
Werkplaatskraan	41
Palletwagen	41
Heftruck voorzetstuk	42
Hydraulische heftafel	42



WEEGGEREEDSCHAP

Digitale lastmeter	44
Draadloze digitale drukdoos	44
Draadloze lastmeetsluiting	45
Voorgeprogrammeerde laptop met dongel	45
Kabelspanningsmeter	45

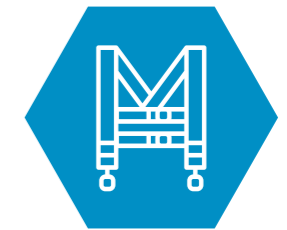

VALBEVEILIGING

Valstopper	48
Harnasgordel	48
Driepoot	48
Blockfor20 reddingslier	48
Carol lier	48
Tirsafe	49
Breedplaatvloerklem	49
Ankerpunt	49



ACCESSOIRES

Pneumatische accessoires	52
Elektrische accessoires	52
Hydraulische accessoires	53
Container	53
Testgewichten	54



OP LOCATIE

Mobiele testunit	56
Mobiele container met trekbank	57



0251 291 919
info@vangool.nl
vangoolverhuur.nl



Hijsgereedschap

Van kettingtakel en balkenklem tot pallethaak en werkbak. Van Gool beschikt over een breed assortiment aan hijsgereedschappen om uw klus zo gemakkelijk mogelijk te maken.



HANDKETINGTAKEL
Voor zware werkzaamheden met een geringe trekkracht

Handtakels zijn met name geschikt voor zware werkzaamheden met een geringe trekkracht. We beschikken over handkettingtakels met een capaciteit van 0,5 ton tot en met 20 ton veilige werklust. Alle takels zijn getest op 150 procent van de veilige werklust. Bovendien zijn alle lichtgewicht handkettingtakels voorzien van 360° draaibare haken en een automatische rem met een dubbele veiligheidspal. De takels zijn leverbaar in diverse hijs- en bedieningshoogten. Takel wordt standaard geleverd met 3 meter hijsketting.

WLL in t	Inbouwhoogte in mm ±	Aantal parten	Eigen gewicht bij 3 mtr hh	Extra gewicht per mtr ketting	Prijs per week 3 mtr hh	Meerprijs per mtr hh
0,5 t	285 mm	1	11 kg	1,5 kg	€ 15,-	€ 2,75
1 t	295 mm	1	13 kg	1,8 kg	€ 15,-	€ 2,75
1,5 t	350 mm	1	16 kg	2,1 kg	€ 18,-	€ 2,75
2 t	375 mm	1	21 kg	2,3 kg	€ 22,-	€ 3,00
3,2 t	485 mm	1	29 kg	3,2 kg	€ 26,-	€ 3,50
5 t	600 mm	2	42 kg	4,4 kg	€ 33,-	€ 6,50
10 t	760 mm	4	100 kg	7,9 kg	€ 71,-	€ 8,25
15 t	1000 mm	6	161 kg	11,4 kg	€ 152,-	€ 13,25
20 t	1150 mm	8	213 kg	15,8 kg	€ 262,-	€ 16,25
30 t	1250 mm	12	294 kg	29,3 kg	€ 626,-	€ 45,75

RATELTAKEL
Veilig en ideaal voor kleine ruimten

Een lichtgewicht en draagbaar gereedschap voor trekken, hijsen en positioneren. Door de 360° draaibare haken met overbelastingindicatoren kunt u de rateltakel onder alle hoeken gebruiken. De takel is bovendien veilig en ideaal voor gebruik in kleine ruimtes. Bij belasting in de neutrale stand wordt automatisch de rem geactiveerd. De rateltakels zijn leverbaar van 0,75 tot en met 6 ton en verkrijgbaar in diverse hijs hoogten. Takel wordt standaard geleverd met 1,5 meter hijsketting.

WLL in t	Inbouwhoogte in mm ±	Aantal parten	Eigen gewicht bij 1,5 mtr hh	Extra gewicht per mtr ketting	Prijs per week 1,5 mtr hh	Meerprijs per mtr hh
0,75 t	280 mm	1	7 kg	0,7 kg	€ 14,-	€ 2,50
1,5 t	350 mm	1	10 kg	1,1 kg	€ 20,-	€ 2,90
3 t	420 mm	1	16 kg	1,74 kg	€ 22,-	€ 4,20
6 t	570 mm	2	27 kg	3,48 kg	€ 35,-	€ 8,25

ELEKTRISCHE KETINGTAKEL

Robuust, betrouwbaar en compact

Onze elektrische kettingtakels zijn robuust en betrouwbaar. Zo bevatten ze een overlastbeveiliging en eindschakelaar voor de uiterste standen van de 360° draaibare lasthaak. De elektromagnetische rem is voorzien van slijtvaste remschijven. De elektrische kettingtakels zijn leverbaar in diverse tonnages en zijn verkrijgbaar in 230V en 380V. De maximale hijs- en bedieningshoogte is afhankelijk van het tonnage en de inschakelduur. Ook de kettinglengte kunt u zelf bepalen. Voor meer informatie kunt u contact opnemen met onze productspecialisten. Takel wordt standaard geleverd met 3 meter hijsketting.

WLL in t	Voltage	Inbouwhoogte in mm ±	Hijsnelheid m/min ±	Aantal parten	Eigen gewicht (netto)	Prijs per week 15 mtr hh
*0,48 t	230 V-1	520 mm	6,4-2 m/min	2	30 kg	€ 163,-

WLL in t	Voltage	Inbouwhoogte in mm ±	Hijsnelheid m/min ±	Aantal parten	Eigen gewicht bij 3 mtr hh	Prijs per week 3 mtr hh	Meerprijs per mtr hh
0,5 t	400 V-1	335 mm	4 m/min	2	42 kg	€ 138,-	€ 3,75
1 t	230 V-1	660 mm	1,6 m/min	2	59 kg	€ 153,-	€ 3,75
1 t	400 V-3	570 mm	5,6 m/min	1	59 kg	€ 138,-	€ 2,50
2 t	400 V-3	755 mm	2,8 m/min	2	88 kg	€ 170,-	€ 3,75
5 t	400 V-3	835 mm	2,6 m/min	2	112 kg	€ 230,-	€ 6,75
10 t	400 V-3	1170 mm	1,3 m/min	4	287 kg	€ 605,-	€ 11,75

* Draadloze bediening



0251 291 919
info@vangool.nl
vangoolverhuur.nl

PNEUMATISCHE KETTINGTAKEL
Variabele hijssnelheid zonder schokbeweging

De pneumatische kettingtakels worden ingezet in onder andere de (offshore) industrie, scheepvaart, scheepsreparatie en de (petro)chemie. De takels hebben een gunstige verhouding tussen bouwhoogte en capaciteit en kennen een variabele hijssnelheid. De pneumatische kettingtakels zijn voorzien van een geleidelijke start- en stopfunctie en geven geen schokbewegingen tijdens het starten, hijsen en stoppen. Ze hebben bovendien een ingebouwde lastbegrenzer en schijfrem. Leverbaar in diverse kettinglengtes. Takel wordt standaard geleverd met 3 meter hijsketting. Takel wordt zonder kettingsbak geleverd. Deze is op aanvraag bij te huren.

WLL in t	Luchtverbruik ltr/sec ±	Inbouwhoogte in mm ±	Hijssnelheid m/min ±	Aantal parten	Gewicht in kg bij 3 m	Prijs per week 3 mtr hh	Meerprijs per mtr hh
0,5 t	21,6 ltr/sec	406 mm	9,5 - 19 m/min	1	31 kg	€ 66,-	€ 3,50
1 t	21,6 ltr/sec	522 mm	4,8 - 9,5 m/min	2	35 kg	€ 67,-	€ 4,50
2 t	25 ltr/sec	503 mm	3 - 5,7 m/min	2	40 kg	€ 101,-	€ 5,75
3 t	33 ltr/sec	563 mm	2,8 - 5,7 m/min	1	69 kg	€ 135,-	€ 6,50
6 t	55 ltr/sec	680 mm	1,3 - 2,4 m/min	2	90 kg	€ 190,-	€ 7,50
10 t	90 ltr/sec	1270 mm	1,5 - 2,5 m/min	2	190 kg	€ 347,-	€ 12,75
15 t	55 ltr/sec	650 mm	0,7 - 1 m/min	5	221 kg	€ 550,-	€ 18,75
25 t	120 ltr/sec	1400 mm	0,8 - 1,3 m/min	2	320 kg	p.o.a.	p.o.a.*
50 t	120 ltr/sec	1980 mm	0,4 - 0,7 m/min	4	1100 kg	p.o.a.	p.o.a.*
100 t	126 ltr/sec	1930 mm	0,4 - 0,7 m/min	4	2000 kg	p.o.a.	p.o.a.*

MINIFORTAKEL

Ideaal elektrisch hijsmiddel

De Minifor® is eenvoudig in gebruik, compact en licht van gewicht en dus een ideaal elektrisch hijsmiddel. De Minifortakels hebben een geïntegreerde draagbeugel en zijn hierdoor snel en makkelijk te installeren. De 360° draaibare haak zorgt voor een groot gebruiksgemak. U kunt de takel bovendien gebruiken in elke positie. De Minifortakel is leverbaar in een 230V uitvoering, heeft een hijsvermogen vanaf 100 tot 950 kg, een onbepaalde hijshoogte en wordt door een handzame drukknopkast of draadloos bediend. De lengte van de Minifor® kabels is ongelimiteerd.

- Draadloze afstandsbediening (tot 50 meter bereik) extra € 25,- p.w.

HIJSKABELS

Type	WLL in t	Prijs per week per 10 mtr	Meerprijs per 10 mtr
TR30S	0,3 t	€ 7,-	€ 7,-
TR50	0,5 t	€ 7,-	€ 7,-

MINIFORTAKEL

Type	WLL in t	Voltage	Kabel Ø in mm ±	Inbouwhoogte in mm ±	Hijssnelheid m/min ±	Afmeting in mm ±	Gewicht in kg	Prijs per week
TR30S	0,3 t	230 V	6,5 mm	706 mm	13 m/min	427 x 200 x 412 mm	31,6 kg	€ 139,-
TR50	0,5 t	230 V	6,5 mm	706 mm	7 m/min	427 x 200 x 412 mm	31,6 kg	€ 139,-
Inscheertset TR30	0,6 t							€ 29,-
Inscheertset TR50	0,9 t							€ 33,-

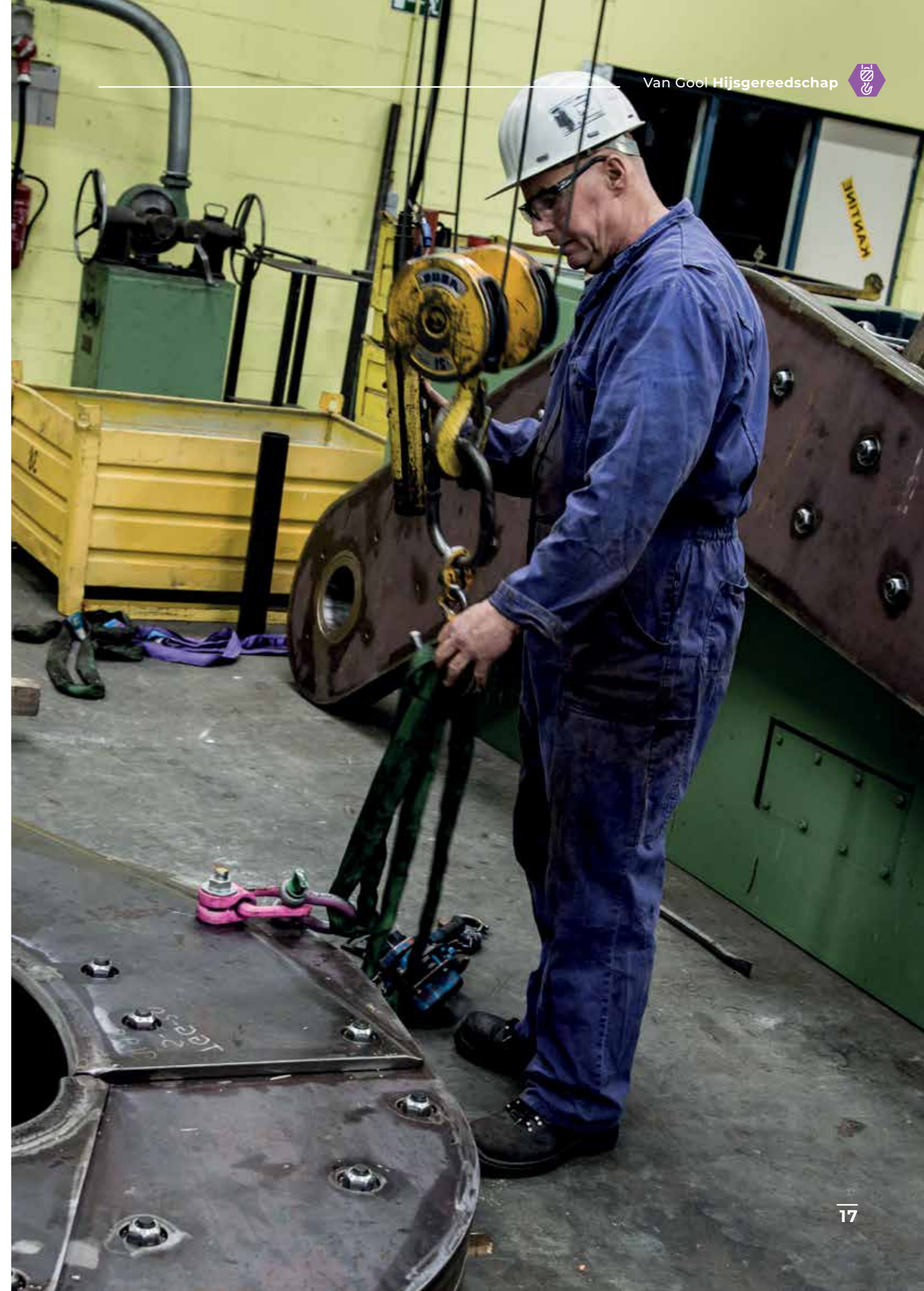

BALKENKLEM
Eenvoudig een extra ophangpunt

Met onze balkenklem kunt u eenvoudig een ophangpunt creëren voor diverse hijswerkzaamheden. De klemmen zijn voorzien van een spindel, zodat u ze snel, veilig en efficiënt kunt monteren. De balkenklem zijn leverbaar in diverse uitvoeringen, flensmaten en hijscapaciteiten van 0,2 ton tot 25 ton.



Type	WLL in t	Bekbereik in mm ±	Eigen gewicht	Prijs per week
EASYLIFT	0,2 t	114 - 204 mm	8 kg	€ 20,-
PFC1	1 t	96 - 170 mm	2 kg	€ 20,-
S1	2 t	76 - 190 mm	2,5 kg	€ 20,-
S5	3 t	89 - 305 mm	10 kg	€ 29,-
S3	4 t	150 - 254 mm	10 kg	€ 33,-
S3-A	5 t	150 - 305 mm	15 kg	€ 37,-
S4-S	6 t	203 - 457 mm	19 kg	€ 37,-
S11	10 t	80 - 315 mm	27 kg	€ 67,-
S12	15 t	203 - 457 mm	49,5 kg	€ 101,-
S15	20 t	203 - 457 mm	65,5 kg	€ 169,-
S17	25 t	203 - 457 mm	75,5 kg	p.o.a.*

BALKENKLEM
Voor zijdelingse belasting

De balkenklem is uitgerust met een speciale borging om verschuiving op de balk tegen te gaan. Ook is de klem voorzien van een vast ophangoog die belasting in elke gewenste richting mogelijk maakt. Bovendien is dit type klem uitgerust met een unieke spindelverstelling.



NOOT: KLEMMEN NIET GEBRUIKEN OP VETTE OF VUILE BALKEN.

Type	WLL in t	Max. flensbreedte in mm	Max. hieldikte in mm	Inbouwhoogte in mm	Max. haak diam. in mm	Max. flensdikte in mm	Eigen gewicht	Prijs per week
USC3A	3 t	125 - 204 mm	25,4 mm	100 mm	70 mm	32 mm	13,5 kg	p.o.a.*
USC4	4 t	125 - 305 mm	25,4 mm	100 mm	70 mm	32 mm	23,5 kg	p.o.a.*
USC5	5 t	125 - 305 mm	25,4 mm	120 mm	70 mm	32 mm	28,5 kg	p.o.a.*
USC5D	10 t	125 - 305 mm	25,4 mm	120 mm	75 mm	32 mm	33,5 kg	p.o.a.*
USC5D	10 t	225 - 400 mm	25,4 mm	120 mm	75 mm	32 mm	43,1 kg	p.o.a.*

PLATENKLEM
Krachtige grip, eenvoudig te bedienen

Platenklemmen zijn geschikt voor het verticaal hijsen en verplaatsen van staalplaten. Door hun speciale constructie hebben ze een krachtige grip, waardoor u veilig en snel uw werk kunt doen. De bedieningseenvoud en een laag eigen gewicht combineren veiligheid en efficiëntie uitstekend. De klemmen zijn leverbaar in verschillende werklasten en bekmaten.



Type	WLL in t	Bekbereik in mm	Prijs per week
1 TSU	0,75	0 - 13	€ 15,-
1 TS	1 t	0 - 22	€ 16,-
IPBS	2 t	0 - 40	€ 22,-
3TSX	3 t	0 - 35	€ 28,-
4 TS	4 t	0 - 32	p.o.a.*
6 TS	6 t	0 - 40	p.o.a.*

PIJPKLEM
Ideaal voor het hijsen van rond materiaal

Deze hijsklem is ontwikkeld voor het efficiënt en gemakkelijk verplaatsen van cilindrisch materiaal, zoals pijpen en slangen en is door zijn instelbare bekopening geschikt voor het hijsen van rond materiaal in verschillende diameters. Ook geschikt als verankeringspunt. Er zijn geen gereedschappen of hulpmiddelen nodig. De klem wordt compleet met hijspunt en instelmechanisme geleverd.



Type	WLL in t	Instelbaar buiten-diameter in mm	Binnenlengte in mm	Binnenbreedte in mm	Eigen gewicht	Prijs per week
P1	1 t	63 - 115 mm	99 mm	72 mm	7 kg	p.o.a.*
P2	1,5 t	101 - 178 mm	99 mm	75 mm	12,5 kg	p.o.a.*
P3	2 t	127 - 228 mm	99 mm	75 mm	16,5 kg	p.o.a.*
P5	3 t	200 - 330 mm	95 mm	92 mm	31,5 kg	p.o.a.*

BULBSTAALKLEM
Ook voor constructiewerken en onderhoud

De Superclamp hijsklem voor bulbstaal heeft aan één zijde een platte kant. Daardoor is de klem maximaal instelbaar en passend voor standaard afmetingen van bulbstaal secties. De hijsklemmen zijn in de eerste plaats ontwikkeld voor een groot aantal toepassingen bij waterbouwkundige werken, bruggenbouw, scheepsbouw enz., maar ook voor constructiewerken en onderhoud.



Type	WLL in t 0° verticaal	Klemverstelling	Plaatdikte in mm	Eigen gewicht	Prijs per week
BFC1	1 t	Alle gelijke delen zijn vervaardigd naar BS4848 deel 5, 1980	6 mm	7 kg	€ 29,75
BFC2	3 t		10 mm	12 kg	€ 41,00

LOOPKAT
Eenvoudig te monteren voor tijdelijk gebruik

Deze duwloopkatten zijn speciaal ontwikkeld voor tijdelijk gebruik. Eenvoudig te monteren en geschikt voor de meest gangbare profielbalken. Veilig en efficiënt door bijvoorbeeld de wielbreukbeveiliging. We beschikken over verstelbare loopkatten in verschillende draagvermogens, flensmaten en uitvoeringen.



Uitvoering	WLL in t	Flensbereik in mm ±	Voeding	Eigen gewicht	Prijs per week
Duwloopkat	1 t	63 - 203 mm		6,5 kg	€ 25,-
Duwloopkat	2 t	76 - 203 mm		7 kg	€ 28,-
Duwloopkat	3 t	76 - 203 mm		23,5 kg	€ 35,-
Duwloopkat	6 t	105 - 305 mm		50 kg	€ 59,-
Duwloopkat	10 t	160 - 305 mm		74,5 kg	€ 71,-

Mechanische loopkat	1 t	58 - 220 mm		19 kg	€ 30,-
Mechanische loopkat	2 t	66 - 220 mm		22,5 kg	€ 34,-
Mechanische loopkat	3 t	74 - 220 mm		37,5 kg	€ 42,-
Mechanische loopkat	5 t	90 - 220 mm		55 kg	€ 66,-
Mechanische loopkat	10 t	125 - 320 mm		115 kg	€ 118,-
Mechanische loopkat	15 t	210 - 457 mm		160 kg	€ 300,-
Mechanische loopkat	20 t	210 - 457 mm		199,5 kg	€ 482,-

Elektrische loopkat	1 t	75 - 125 mm	400 V	76 kg (incl. takel)	€ 76,-
Elektrische loopkat	2 t	100 - 150 mm	400 V	107 kg (incl. takel)	€ 101,-
Elektrische loopkat	3 t	100 - 175 mm	400 V	169 kg (incl. takel)	€ 127,-
Elektrische loopkat	5 t	125 - 175 mm	400 V	214 kg (incl. takel)	€ 148,-

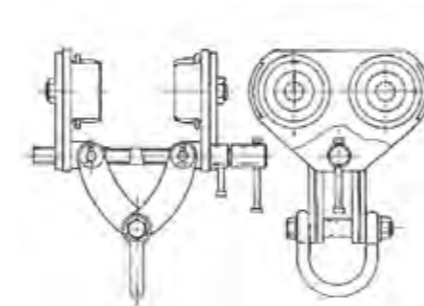

RAILKLEM

Voor een onwrikbare grip

De Superclamp universele railklem is verstelbaar en zorgt voor een onwrikbare grip op de rail. Licht van gewicht en veelzijdig verstelbaar. Deze voordelen maken dit product tot een onmisbaar gereedschap voor de rail-contractie, rail-onderhoud en rail-fabricage.

Type	WLL in t	Klemverstelling	Binnenlengte in mm	Binnenbreedte in mm	Eigen gewicht	Prijs per week
R1	3 t	Alle rail secties standaard naar 113 A	90 mm	6 mm	6 kg	€ 46,-
R2	5 t		116 mm	12,5 mm	11 kg	€ 54,-

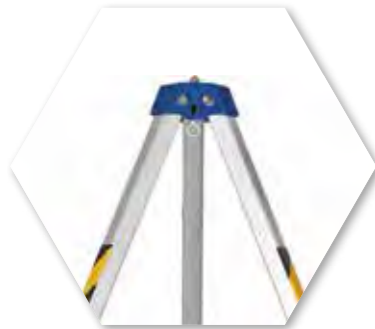
ALUMINIUM DRIEPOOT

Ten behoeve van materialen

Deze lichtgewicht aluminium driepoot is eenvoudig te gebruiken wanneer u een last tot 500 kilo in bijvoorbeeld een mangat of schip laat zakken. Het grote voordeel van deze driepoot is dat deze op maar liefst zeven verschillende hoogten kan worden vastgezet. De poten zijn namelijk telescopisch uitschuifbaar: van 147 tot maar liefst 230 centimeter.

LET OP! DEZE DRIEPOOT IS NIET GESCHIKT VOOR HET HIJSEN VAN PERSONEN. ZIE PAGINA 48.

Type	Max. WLL in kg	Min. hoogte	Max. hoogte	Transportafmetingen	Eigen gewicht in kg	Prijs per week
TM-9-T	500 kg	147 cm	230 cm	173 x 23 x 23 cm	19 kg	€ 164,-



0251 291 919
info@vangool.nl
vangoolverhuur.nl



SPREADERS MODULIFT

Op elke gewenste lengte samen te stellen



De modulaire spreaders bieden de ideale oplossing voor de meeste hijsvraagstukken. De Modulift spreaders zijn geschikt voor het hijsen met twee hijspunten. Spreaders kunnen samen worden gemonteerd tot één spreader-systeem voor het gebruik met meerdere hijspunten. Iedere Modulift spreader bestaat uit een set eindstukken en een set verbindingsstukken, welke met diverse uitwisselbare tussenstukken samengebouwd kunnen worden in elke gewenste lengte, passend voor uw specifieke hijsvraagstuk. Gemaakt voor herhaaldelijk gebruik. Het systeem is eenvoudig in delen te transporteren. De gewenste lengte en werklust kunt u zelf bepalen.

Neem voor meer informatie en huurtarieven contact op met één van onze medewerkers.

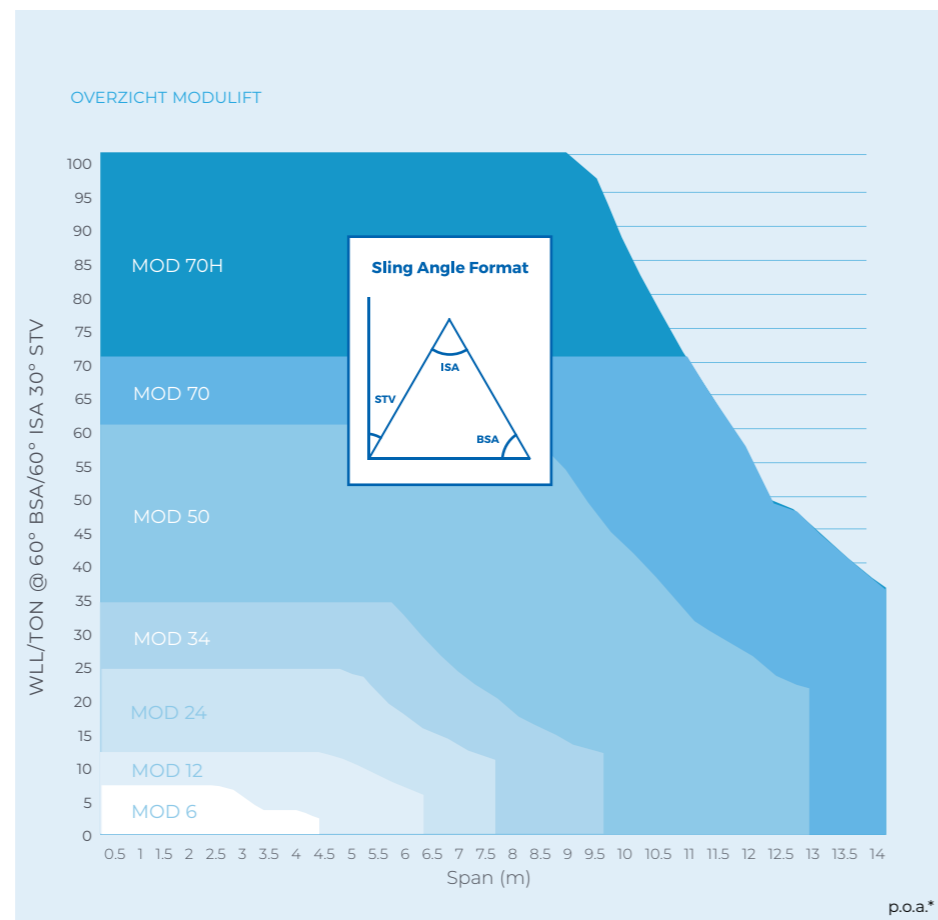

Diverse Hijsmogelijkheden:

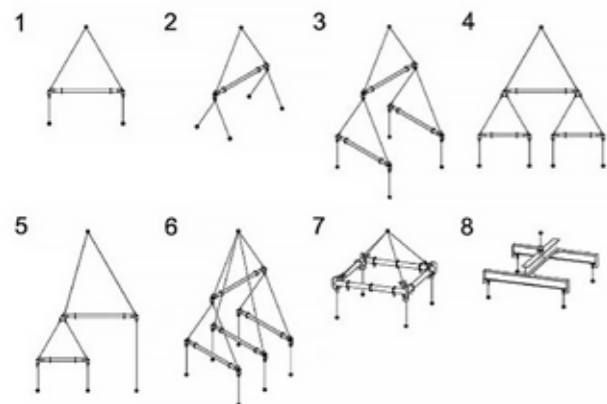

Naast het verhuren van de Modulift spreaderbeams zijn wij ook officieel Modulift dealer Nederland voor de verkoop van spreaderbeams. Vraag ons naar de mogelijkheden.



HIJSEVENAAR

Met het oog op de gewichtsverdeling



Hijsevenaars gebruikt u voor lasten die, met het oog op de gewichtsverdeling, aan meerdere punten moeten worden gehesen. Ze beschikken daarom over een centraal hijs oog en diverse hijspunten. We beschikken over hijsevenaars in verschillende lengtes en tonnages en over diverse modellen met vaste of verstelbare aanslagpunten.

Heeft u een afwijkende maat nodig? Bel ons gerust en vraag naar de mogelijkheden.

Type	WLL in t	Lengte in cm	Eigen gewicht in kg	Prijs per week
GE1500-1	1,5 t	800 cm	500 kg	€ 96,-
GE1500-2	1,5 t	91,5 cm	15 kg	€ 96,-
GE3000-1	3 t	523 cm	200 kg	€ 96,-
GE5000-1	5 t	135 cm	24 kg	€ 96,-
GE6000-1	6 t	626 cm	620 kg	€ 96,-
GE8000-1	8 t	100 cm	60 kg	€ 96,-
GE10000-2	10 t	214 cm	125 kg	€ 120,-
GE10000-4	10 t	262 cm	125 kg	€ 120,-
GE14000-1	14 t	458 cm	235 kg	€ 132,-
GE15000-1	15 t	120 cm	130 kg	€ 132,-
GE20000-1	20 t	266 cm	475 kg	€ 144,-
GE25000-1	25 t	150 cm	720 kg	€ 144,-
GE-10	27 t	716 cm	1200 kg	€ 210,-
GE60000-1	60 t	283 cm	475 kg	€ 192,-

HIJSKRUIS

Voor het hijsen van bigbags



Hijskruisen zijn speciaal ontwikkeld voor het hijsen van Big Bags. De hijskruisen hebben een vaste maat van 900 x 900 mm en zijn voor het veilig verplaatsen van Big Bags.

Type	WLL in t	Afmeting in mm	Eigen gewicht in kg	Prijs per week
GE60000-1	2 t	900 x 900 mm	36,5 kg	€ 64,-

TIRAK

Geschikt voor zowel hijsen als trekken in elke richting

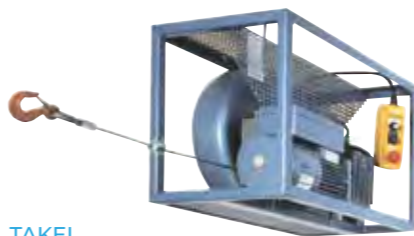

Een elektrisch aangedreven lier voor transport van materiaal. Door zijn constructie, lichte gewicht en ingenieuze kabeldoorvoersysteem is deze lier zowel geschikt voor hijsen als trekken, in elke richting. De opslag van de niet-gebruikte kabel bevindt zich 'achter' het liersysteem en is daardoor zeer compact. Alle Tirak lieren hebben een aansluitspanning van 400V - 3f.

WLL in t	Type	Hijssnelheid mtr/min ±	Kabel Ø in mm ±	Motorvermogen	Eigen gewicht in kg	Prijs per week
1 t	X030P	9 mtr/min	10,2 mm	1,8 kW	47 kg	€ 660,-

TIRAKKABELS

WLL in t	Lengte	Type	Kabel Ø in mm ±	Eigen Gewicht in kg	Prijs per week
1 t	40 m	6 x 19S+IWRC	10,2 mm	23,6 kg	€ 16,-
1 t	100 m	6 x 19S+IWRC	10,2 mm	59 kg	€ 29,-

VACUÛM HIJSUNIT

Hijsen zonder beschadigingen

Deze hijsunit is een vacuüm hijsgereedschap om niet-luchtdoorlatend vormvast materiaal zoals glas, aluminium en staal te kunnen handelen. Het vasthouden wordt gedaan door het heftoestel. Veilig heffen en verplaatsen van de lading gebeurt met een ketting-takel of een kraan. Werkstukken kunnen eenvoudig van horizontaal naar verticaal kantelen en omgekeerd. De hijsunit wordt ingezet wanneer een werkstuk niet magnetisch genoeg is voor een hefmagneet of het materiaal niet beschadigd mag worden door een platenklem. De hijsunit is voorzien van vacuümbeveiliging. Er wordt automatisch een signaal afgegeven bij drukverlies. De unit is voorzien van een ingebouwde accu waardoor u geen externe energiebron nodig heeft.

Type	WLL	Aantal zuigers	Zuigerafmeting	Afmeting LxB	Eigen gewicht	Prijs per week
VH-1000	1 t	6	330 mm	1000 x 580 mm	70 kg	€ 425,-

KRAANCONTAINER 1M³

Hijsen zonder beschadigingen

De kraancontainer is geschikt voor het laden en lossen van onder meer bouwafval, zand, grind en bouwmaterialen. De kraancontainer geeft de machinist de mogelijkheid te lossen, zonder extra hulp. De kraancontainer is voorzien van een neerklapbare hijsbeugel waardoor u een volledig open bak creëert. Hierdoor is het nog eenvoudiger om de container te vullen.

Type	WLL in t	Afmetingen in mm	Eigen gewicht	Prijs per week
1m ³ inhoud	2 t	230 x 100 mm	207 kg	€ 68,-

STAALDRAADTAKEL

Veilig, betrouwbaar en efficiënt

De originele hijs- en trek machines zijn veilig, betrouwbaar en efficiënt. En geschikt voor vele toepassingen. De staaldraadtakels worden bediend met een uitschuifbare hefboom en zijn alleen veilig met de speciaal voor de takels geproduceerde kabels te gebruiken. Takels worden geleverd zonder kabel. Standaard 20 mtr kabel, andere lengtes op aanvraag.

STAALDRAADTAKELS

Type	Hijscapaciteit in t	Kabel Ø in mm ±	Eigen gewicht	Prijs per week
HIT-10	1 t	8,4 mm	6,2 kg	€ 48,-
HIT-16	1,6 t	11,6 mm	12 kg	€ 57,-
HIT-32	3,2 t	16,1 mm	21,5 kg	€ 72,-

STAALDRADEN

Type	WLL in t	Prijs per week 20 mtr kabel
HIT-10	1 t	€ 8,-
HIT-16	1,6 t	€ 11,-
HIT-32	3,2 t	€ 14,-

ELEKTRISCHE LIER

Ook voor kleine ruimtes

Onze elektrische lieren zijn compact en licht van gewicht. Daardoor zijn ze bijvoorbeeld ideaal voor gebruik op bouwplaatsen en voor constructiewerk wanneer u gemakkelijk en gecontroleerd moet hijsen en trekken. De lieren zijn leverbaar in verschillende uitvoeringen. Ook zijn ze in te zetten voor continue spanning.

Let op! De elektrische lieren worden geleverd zonder kabel. Deze kunnen wij voor u monteren.

* Draadloze bediening en voorzien van frequentieregelaar.

KABELPRIJS OP AANVRAAG.

WLL in te laag	Hijssnelheid m/min ±	Drumcapaciteit in m	Motorvermogen	Afmetingen (LxBxH)	Eigen gewicht zonder kabel in kg	Prijs per week
*1,5 t	15 m/min	100 x 10 m x mm	3 kW	1400 x 550 x 800 mm	316 kg	€ 254,-
1,7 t	7 m/min	63 x 12 m x mm	5,5 kW	710 x 699 x 510 mm	38 kg	p.o.a.*
2 t	8 m/min	76 x 13 m x mm	7,5 kW	850 x 753 x 579 mm	38 kg	p.o.a.*
5,5 t	12 - 17 m/min	194 x 18 m x mm	11 kW	1900 x 700 x 710 mm	45 kg	p.o.a.*
7 t	12 - 17 m/min	184 x 22 m x mm	15 kW	1900 x 800 x 830 mm	64 kg	p.o.a.*
16 t	10 - 15 m/min	157 x 34 m x mm	30 kW	2050 x 1100 x 1130 mm	80 kg	p.o.a.*

STEIGERLIER MET ZWAAIGIEK
Eenvoudig te monteren op balkon of steiger

WLL in t	Hijshoogte	Inbouwhoogte	Voltage ph-50	Eigen gewicht in kg	Prijs per week
0,2 t	25 mtr	415 x 210 x 310 mm	230 v	23 kg	€ 110,-

PNEUMATISCHE LIER

Speciaal voor op bouwplaatsen en voor constructiewerk

Wij beschikken over een complete range hijslieren, speciaal ontworpen voor onder meer de offshore industrie waar luchtaandrijving frequent gebruikt wordt. Door de compacte uitvoering kunt u de lieren eenvoudig in kleine ruimtes gebruiken.

De pneumatische lieren worden geleverd zonder kabel. Deze kunnen wij voor u monteren.

BEL ONS VOOR GESPECIALISEERD ADVIES.

KABELPRIJS OP AANVRAAG.

WLL in t	Hijssnelheid m/min ±	Drumcapaciteit 1	Drumcapaciteit 2	Luchtverbruik	Eigen gewicht zonder kabel in kg	Prijs per week
0,6 t	20 m/min	89 x 6,5 m x mm	49 x 8 m x mm	4 m ³ /min	34 kg	p.o.a.*
0,6 t	20 m/min	183 x 6,5 m x mm	102 x 8 m x mm	4 m ³ /min	40 kg	p.o.a.*
1,5 t	7 m/min	79 x 9 m x mm	57 x 10 m x mm	5 m ³ /min	60 kg	p.o.a.*
1,5 t	7 m/min	163 x 9 m x mm	120 x 10 m x mm	5 m ³ /min	74 kg	p.o.a.*
2 t	20 m/min	236 x 12 m x mm	186 x 13 m x mm	12 m ³ /min	230 kg	p.o.a.*
2 t	20 m/min	295 x 12 m x mm	228 x 13 m x mm	12 m ³ /min	270 kg	p.o.a.*
3 t	21 m/min	465 x 19 m x mm	376 x 20 m x mm	19,9 m ³ /min	916 kg	p.o.a.*
5 t	8 - 11 m/min	184 x 22 m x mm	155 x 24 m x mm	14,4 m ³ /min	790 kg	p.o.a.*

PORTAALKRAAN

Aluminium verstelbare portaalkranen



Aluminium verstelbare portaalkranen zijn licht van gewicht, maar kunnen toch een zware last dragen. U kunt ze eenvoudig en in een mum van tijd opstellen. Een portaalkraan staat voor verstelbaarheid, eenvoud en verplaatsingsgemak.

In combinatie met takels en andere hulpmiddelen kunt u uw hijsklus snel uitvoeren. Wij beschikken over een ruim assortiment met verschillende draagvermogens en afmetingen.

Type Rapid is tevens gecertificeerd om personen mee te hijsen en is eenvoudig door één persoon op te bouwen. Rapid staanders worden standaard met 2 meter balk geleverd. Andere lengtes zijn ook leverbaar.

A-FRAME (STAANDERS)

Type	WLL in t	Verstelbare stappen	Min hoogte tot hijs oog in mm	Max hoogte tot hijs oog in mm	Breedte poten	Eigen gewicht staanders per stuk in kg	Prijs per week
Rapid personen	0,5 t	2 x 100 mm	1738 mm	1938 mm	1158 mm	33 kg	€ 200,-
S	0,5 t	5 x 150 mm	1605 mm	2355 mm	1212 mm	33 kg	€ 150,-
I	1 t	5 x 200 mm	2188 mm	3188 mm	1726 mm	46 kg	€ 150,-
M	2 t	5 x 150 mm	2101 mm	2851 mm	1429 mm	40 kg	€ 200,-
I	2 t	5 x 200 mm	2188 mm	3188 mm	1726 mm	46 kg	€ 200,-
T	3 t	6 x 200 mm	2879 mm	4079 mm	2011 mm	82 kg	€ 200,-
I	5 t	5 x 200 mm	2181 mm	3181 mm	1736 mm	97 kg	€ 350,-

PORTAALKRAANBALK

Uitvoering	Lengte balk	Hoogte balk	Prijs per week
1 t	3930 mm	150 mm	€ 150,-
1 t	6000 mm	150 mm	€ 175,-
2 t	3900 mm	150 mm	€ 175,-
3 t	4600 mm	150 mm	€ 200,-
3 t	6000 mm	250 mm	€ 250,-
5 t	5000 mm	250 mm	€ 350,-

PORTAALKRAANLOOPKAT

Uitvoering	Prijs per week
Portaalkraanloopkat 2t t.b.v. balk 150 mm hoog	€ 50,-
Portaalkraanloopkat 3t t.b.v. balk 150 mm hoog	€ 50,-
Portaalkraanloopkat 3t t.b.v. balk 250 mm hoog	€ 50,-
Portaalkraanloopkat 5t t.b.v. balk 250 mm hoog	€ 50,-
Portaalkraanloopkat 2t t.b.v. rapide	€ 50,-
Lierset t.b.v. rapide	€ 100,-



PALLETHAAK

Zelfbalancerende pallethaken

De zelfbalancerende pallethaken zijn inzetbaar voor het hijsen van één pallet en ontwikkeld voor gebruik in onder meer mobiele kranen en bouwkransen. Het ingenieuze balanceersysteem zorgt ervoor dat de pallet met de goederen altijd horizontaal blijft.

Verstelbaar in hoogte, vorken verstelbaar in breedte.

Type	WLL in t	Laadhoogte in mm ±	Lepelverstelling in mm ±	Lepellengte in mm ±	Eigen gewicht in kg	Prijs per week
MBRA-20	2 t	1800 mm	400 - 950 mm	1000 mm	170 kg	€ 110,-
MBRA-30	3 t	1800 mm	450 - 900 mm	1000 mm	248 kg	€ 152,-

WERKBAK

Veilig op hoogte personen verplaatsen

Werkbakken kunt u gebruiken voor het veilig verplaatsen van personen. Ze voldoen aan alle eisen die worden gesteld aan het transporteren van personen. Wel moet u bij extra belasting door gereedschap rekening houden met het maximale draagvermogen. Wij leveren de werkbak inclusief ketting 4-sprong.

WLL in t	Aantal personen	Lengte in mm ±	Breedte in mm ±	Hoogte in mm ±	Eigen gewicht in kg	Prijs per week
0,15 t	1	1200 mm	600 mm	2000 mm	250 kg	€ 87,-
0,25 t	2	1200 mm	700 mm	2000 mm	250 kg	€ 104,-
0,3 t	3	1800 mm	900 mm	2000 mm	525 kg	€ 131,-

STAALKABELBLOK

Voor de juiste trek- of hijsrichting

Staaikabelblokken worden in verschillende configuraties gebruikt om de kabel in de juiste trek- of hijsrichting te brengen of om de trek- en hijscapaciteit te vergroten. Omdat de belastingcapaciteiten fors toenemen, moet u altijd het aansluitpunt van de staalkabelblokken controleren op zijn sterkte.

Er zijn vele uitvoeringen voorradig: enkelschijfs, meerschijfs, klapblok, allen met verschillende aansluitingen zoals haak- of warteloog.

Let op: Klapblokken zijn niet geschikt om mee te hijsen.

WLL in t	Type aansluiting	Aantal schijven	Kabel Ø in mm ±	Schijf Ø in mm ±	Prijs per week
2 t	Warteloog	1	8 - 10 mm	76 mm	€ 16,-
4 t	Warteloog	1	10 - 13 mm	114 mm	€ 21,-
6 t	Warteloog	1	22 mm	225 mm	€ 32,-
8 t	Warteloog	1	16 - 19 mm	152 mm	€ 42,-
10 t	Warteloog	1	22 - 24 mm	150 mm	€ 50,-
17 t	Warteloog	1	25 - 28 mm	150 mm	€ 94,-
25 t	Warteloog	1	25 - 28 mm	200 mm	€ 139,-
35 t	Warteloog	1	38 - 40 mm	450 mm	€ 169,-

HIJSMAGNEET

Voor een hoge netto hijscapaciteit

Onze hijsmagneten beschikken over een hoge netto hijscapaciteit dankzij een laag eigen gewicht. U kunt ze zowel voor rechte als ronde oppervlakten gebruiken. De magneten zijn betrouwbaar, zeer compact, krachtig en leverbaar met een capaciteit van 125 kg tot 2000 kg.

Wilt u een drievoudige veiligheidsfactor creëren? Dan moet u ervoor zorgen dat het te hijsen object aan een aantal criteria voldoet op het gebied van plaatdikte, oppervlakte, ruwheid, materiaalsoort en afmetingen. Vraag onze adviseurs om meer informatie.

Type	Capaciteit in kg plat	Capaciteit in kg rond	Hoogte excl. hijssoog in mm	Hoogte incl. hijssoog in mm ±	Lengte in mm ±	Breedte in mm ±	Eigen gewicht in kg	Prijs per week
ELHM0250	250 kg	100 kg	79 mm	142 mm	189 mm	79 mm	6 kg	€ 31,-
ELHM0500	500 kg	200 kg	101 mm	189 mm	246 mm	106 mm	15 kg	€ 54,-
ELHM1000	1000 kg	400 kg	131 mm	219 mm	342 mm	133 mm	36 kg	€ 72,-
ELHM1500	1500 kg	600 kg	171 mm	293 mm	383 mm	166 mm	66 kg	€ 97,-
EHLM2000	2000 kg	800 kg	171 mm	293 mm	457 mm	166 mm	80 kg	€ 127,-

UNIVERSEELHAAK/KOGELKOPHAAK

Voor hijsen en kantelen van betonproducten

Onze universeelhaken kunt u onder meer gebruiken voor het transport van prefab betonproducten. Ze zijn voorzien van een kogelkopsysteem dat u in alle richtingen (maximaal) kunt belasten.

Type	WLL in t	Prijs per week
1,0 - 1,3T	1,3 t	€ 11,-
1,5 - 2,5T	2,5 t	€ 16,-
3,0 - 5,0T	5 t	€ 25,-
6,0 - 10,0T	10 t	€ 46,-
12,0 - 20,0T	20 t	€ 68,-

HIJSBAND EN RONDSTROP

Gemaakt van uiterst slijtvast materiaal

Hijsbanden en rondstroppen zijn praktische hijsgereedschappen. Wij hebben ervoor gekozen om geen hijsbanden of rondstroppen te verhuren. Wel hebben wij op onze vestiging een grote diversiteit aan lengtes en tonnages op voorraad. Onze hijsbanden en rondstroppen zijn van hoge kwaliteit en voldoen uiteraard aan de strengste veiligheidseisen. Voor advies, informatie of een vrijblijvende offerte kunt u contact opnemen met ons kantoor. Kijk op pagina 61 voor de diverse toepassingen.

Kleur	Paars	Groen	Geel	Grijs	Rood	Bruin	Blauw	Oranje
Tonnage	1	2	3	4	5	6	8	10 of hoger

KETTINGWERK

Op vele manieren samen te stellen

De hijsketting kunt u op vele manieren samenstellen. De op elkaar afgestemde componenten geven een optimale balans tussen de veilige werklast en het eigen gewicht. Er zijn verschillende samenstellingen mogelijk voor zowel verkoop als verhuur.

KETTINGLENG

WLL in t	Ketting Ø in mm ±	Werk lengte in m ±	Prijs per week
2 t	8 mm	1 t/m 3 m	€ 12,-
2 t	8 mm	4 t/m 12 m	€ 14,-
3,15 t	10 mm	1 t/m 3 m	€ 15,-
3,15 t	10 mm	4 t/m 12 m	€ 18,-
5,3 t	13 mm	1 t/m 3 m	€ 21,-
5,3 t	13 mm	4 t/m 12 m	€ 26,-

KETTING 2-SPRONG

WLL in t	Ketting Ø in mm ±	Werk lengte in m ±	Prijs per week
2,1 - 0-90° t	7 mm	1 t/m 3 m	€ 21,-
2,1 - 0-90° t	7 mm	4 t/m 12 m	€ 27,-
4,3 - 0-90° t	10 mm	1 t/m 3 m	€ 27,-
4,3 - 0-90° t	10 mm	4 t/m 12 m	€ 54,-
7,5 - 0-90° t	13 mm	1 t/m 3 m	€ 38,-
7,5 - 0-90° t	13 mm	4 t/m 12 m	€ 65,-

STELCOMPLAAT 2-SPRONG

WLL in t	Ketting Ø in mm ±	Werk lengte in m ±	Prijs per week
2 t	7 mm	1 t/m 3 m	€ 21,-

KETTING 4-SPRONG

WLL in t	Ketting Ø in mm ±	Werk lengte in m ±	Prijs per week
4,2 - 0-90° t	8 mm	1 t/m 3 m	€ 42,-
4,2 - 0-90° t	8 mm	4 t/m 12 m	€ 56,-
6,7 - 0-90° t	10 mm	1 t/m 3 m	€ 48,-
6,7 - 0-90° t	10 mm	4 t/m 12 m	€ 89,-
11,2 - 0-90° t	13 mm	1 t/m 3 m	€ 128,-
11,2 - 0-90° t	13 mm	4 t/m 12 m	€ 128,-

SCHOMMELOOGBOUT

360° draaibaar voor optimaal gebruik

SCHOMMELOOGBOUT 800X

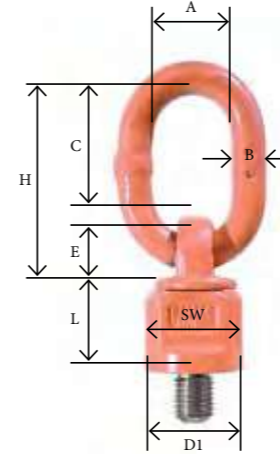

De schommelooqbouten zijn in trekrichting instelbaar en 360° draaibaar. Daardoor kunt u de volledige trekkracht in alle richtingen benutten. De bouten zijn voorzien van een omklapbare beugel en zijn bovendien leverbaar in speciale lengtes.

Heeft u een afwijkende maat nodig? Bel ons gerust.



SCHOMMELOOGBOUT 800X | AFMETINGEN IN MM

Type	Maat	WLL in t	A	B	C	E	H	SW	D1	Gewicht in kg	Prijs per week
C800X0141620	M16x20	1,4 t	30	13	46	50	105	30	38	0,53	€ 20,-
C800X0172030	M20x30	1,7 t	30	13	46	50	105	30	38	0,53	€ 20,-
C800X0172430	M24x30	1,7 t	30	13	46	50	105	30	38	0,53	€ 20,-
C800X0252030	M20x30	2,5 t	34	16	57	61	131	40	50	1,05	€ 20,-
C800X0402430	M24x30	4 t	40	18	70	68	153	48	58	1,63	€ 26,-
C800X0403035	M30x35	4 t	40	18	70	68	153	48	58	1,63	€ 26,-
C800X0673035	M30x35	6,7 t	40	20	65	71	156	70	80	2,85	€ 33,-
C800X0803045	M30x45	8 t	50	23	90	86	200	80	90	4,4	€ 33,-
C800X1003654	M36x54	10 t	50	23	90	86	200	80	90	4,62	€ 59,-
C800X1254263	M42x63	12,5 t	50	23	90	86	200	80	90	5,2	€ 59,-
C800X1254560	M45x60	12,5 t	50	23	90	86	200	80	90	5,2	€ 59,-
C800X1254872	M48x72	12,5 t	50	23	90	86	200	80	90	5,2	€ 59,-
C800X1604560	M45x60	16 t	70	32	120	112	262	100	120	10,9	€ 86,-

800X

MAX WLL BIJ GEBRUIK

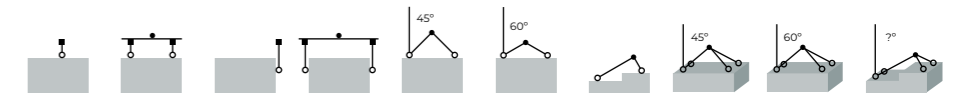

Type	Maat	0°	0°	90°	90°	0° - 45°	45° - 60°	-	0° - 45°	45° - 60°	-	max torque in Nm
C800X0141620	M16x20	2,8t	5,6t	1,4t	2,8t	2t	1,4t	1,4t	3t	2,1t	1,4t	70 Nm
C800X0172030	M20x30	3,4t	6,8t	1,7t	3,4t	2,4t	1,7t	1,7t	3,6t	2,5t	1,7t	135 Nm
C800X0172430	M24x30	3,4t	6,8t	1,7t	3,4t	2,4t	1,7t	1,7t	3,6t	2,5t	1,7t	230 Nm
C800X0252030	M20x30	5t	10t	2,5t	5t	3,5t	2,5t	2,5t	5,3t	3,7t	2,5t	135 Nm
C800X0402430	M24x30	8t	16t	4t	8t	5,6t	4t	4t	8,5t	6t	4t	230 Nm
C800X0403035	M30x35	8t	16t	4t	8t	5,6t	4t	4t	8,5t	6t	4t	465 Nm
C800X0673035	M30x35	12t	24t	6,7t	13,4t	9,5t	6,7t	6,7t	14t	10t	6,7t	465 Nm
C800X0803045	M30x45	12t	24t	8t	16t	11,2t	8t	8t	16t	12t	8t	465 Nm
C800X1003654	M36x54	15t	30t	10t	20t	14t	10t	10t	21,2t	15t	10t	814 Nm
C800X1254263	M42x63	15t	30t	12,5t	25t	17t	12,5t	12,5t	25t	18t	12,5t	1304 Nm
C800X1254560	M45x60	15t	30t	12,5t	25t	17t	12,5t	12,5t	25t	18t	12,5t	1670 Nm
C800X1254872	M48x72	15t	30t	12,5t	25t	17t	12,5t	12,5t	25t	18t	12,5t	1981 Nm
C800X1604560	M45x60	25t	50t	16t	32t	21,2t	15t	15t	31,5t	22,4t	15t	1670 Nm

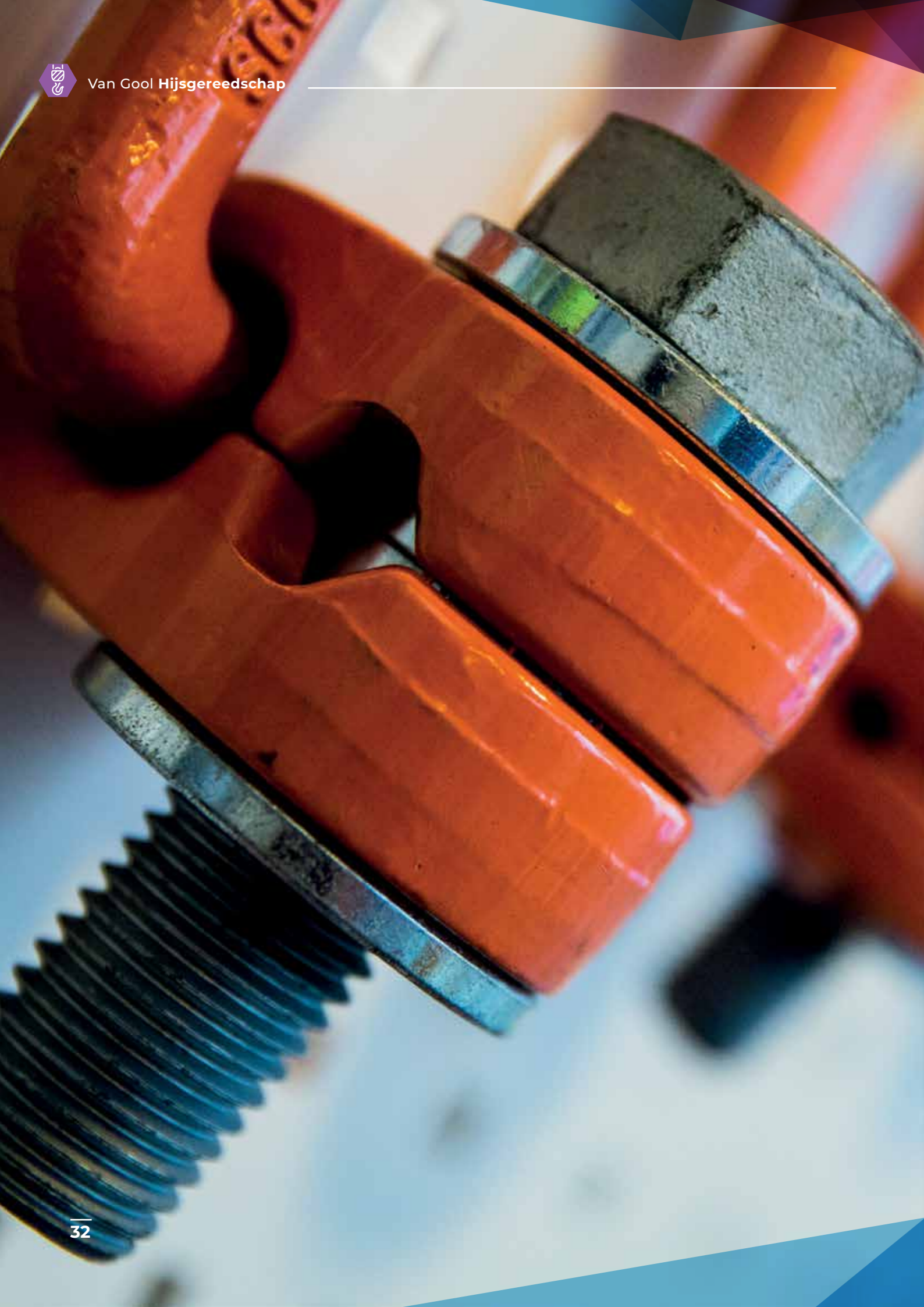

SCHOMMELOOGBOUT 806X

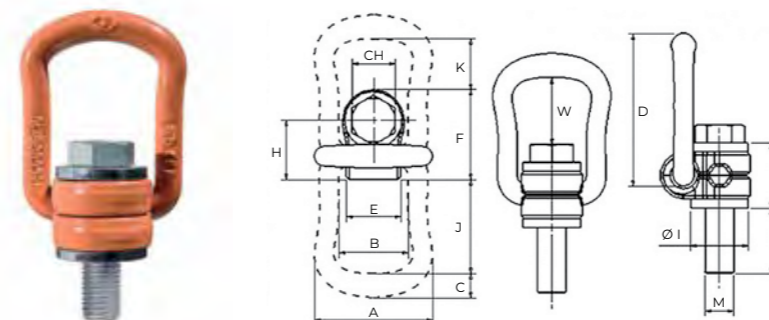

SCHOMMELOOGBOUT 806X | AFMETINGEN IN MM

Type	Maat	WLL in t	A	B	C	D	E	F	G	H	I	L	W	J	K	CH	Prijs per week
C806X16	M16	1,5 t	66	38	13,5	85	30	50	36	33	32	24	38	52	28	24	€ 17,-
C806X20	M20	2,5 t	87	55	16	111	48	68	44	42,5	45	31	54	71	36	30	€ 17,-
C806X24	M24	4 t	87	55	16	111	48	68	44	42,5	45	37	51	71	36	36	€ 23,-
C806X27	M27	4 t	109	66	22,5	145	54	91	63	58,5	60	37	64	86	47	41	€ 25,-
C806X30	M30	5 t	109	66	22,5	145	54	91	65	58,5	60	45	62	86	47	46	€ 27,-
C806X36T07	M36	7 t	109	66	22,5	145	54	91	55	58,5	60	50	60	86	43	55	€ 30,-
C9806X36	M36	8 t	136	78	28	190	62	108	81	72,5	70	59	88	115	74	55	€ 59,-
C806X42T10	M42	10 t	136	78	28	190	62	108	75	72,5	70	75	86	115	70	65	€ 63,-
C806X42	M42	15 t	169	97	36	242	68	131	89	87,5	85	63	121	151	97	65	€ 71,-
C806X48	M48	20 t	169	97	36	242	68	131	89	87,5	95	71	117	151	93	75	€ 77,-

806X

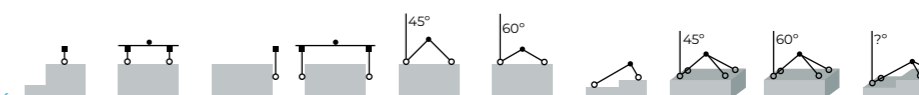

MAX WLL BIJ GEBRUIK

Type	Maat	0°	0°	90°	90°	0° - 45°	45° - 60°	-	0° - 45°	45° - 60°	-	max torque in Nm
C806X16	M16	1,5 t	3 t	1,5 t	3 t	2,1 t	1,5 t	1,5 t	3,15 t	2,25 t	1,5 t	150 Nm
C806X20	M20	2,5 t	5 t	2,5 t	5 t	3,5 t	2,5 t	2,5 t	5,25 t	3,75 t	2,5 t	250 Nm
C806X24	M24	4 t	8 t	4 t	8 t	5,6 t	4 t	4 t	8,4 t	6 t	4 t	400 Nm
C806X27	M27	4 t	8 t	4 t	8 t	5,6 t	4 t	4 t	8,4 t	6 t	4 t	400 Nm
C806X30	M30	5 t	10 t	5 t	10 t	7 t	5 t	5 t	10,5 t	7,5 t	5 t	500 Nm
C806X36T07	M36	7 t	14 t	7 t	14 t	9,8 t	7 t	7 t	14,7 t	10,4 t	7 t	700 Nm
C9806X36	M36	8 t	16 t	8 t	16 t	11,2 t	8 t	8 t	16,8 t	12 t	8 t	800 Nm
C806X42T10	M42	10 t	20 t	10 t	20 t	14 t	10 t	10 t	21 t	15 t	10 t	925 Nm
C806X42	M42	15 t	30 t	15 t	30 t	21 t	15 t	15 t	31,5 t	22,5 t	15 t	1500 Nm
C806X48	M48	20 t	40 t	20 t	40 t	28 t	20 t	20 t	42 t	30 t	20 t	2000 Nm

SLUITING
Veilig, eenvoudig en onmisbaar

Wij beschikken over diverse harp- en D-sluitingen in verschillende tonnages. Ze zijn gemaakt van hoogwaardig staal, allemaal afzonderlijk getest en veilig en eenvoudig in gebruik.

Heeft u een afwijkende maat nodig?
Bel ons gerust.



WLL in t	Ø beugel in mm ±	Ø pin in mm ±	Inw. lengte in mm ±	Inw. breedte in mm ±	Eigen gewicht in kg	Prijs per week
3,25 t	16 mm	19 mm	64 mm	43 mm	0,79 kg	€ 3,-
4,75 t	19 mm	22 mm	76 mm	51 mm	1,26 kg	€ 3,-
6,5 t	22 mm	25 mm	83 mm	58 mm	1,88 kg	€ 3,-
8,5 t	25 mm	28 mm	95 mm	68 mm	2,78 kg	€ 7,-
9,5 t	28 mm	32 mm	108 mm	75 mm	3,87 kg	€ 7,-
12 t	32 mm	35 mm	115 mm	83 mm	5,26 kg	€ 8,-
13,5 t	35 mm	38 mm	133 mm	92 mm	6,94 kg	€ 9,-
17 t	38 mm	42 mm	146 mm	99 mm	8,79 kg	€ 9,-
25 t	45 mm	50 mm	178 mm	126 mm	14,99 kg	€ 16,-
35 t	50 mm	57 mm	197 mm	138 mm	20,65 kg	€ 18,-
55 t	65 mm	70 mm	254 mm	180 mm	41,05 kg	€ 46,-
85 t	75 mm	80 mm	330 mm	190 mm	62,24 kg	€ 46,-
120 t	89 mm	95 mm	381 mm	238 mm	110 kg	€ 75,-
150 t	102 mm	108 mm	400 mm	275 mm	160 kg	€ 95,-
200 t	120 mm	130 mm	500 mm	290 mm	235 kg	€ 118,-
250 t	125 mm	140 mm	540 mm	305 mm	285 kg	€ 194,-
300 t	135 mm	150 mm	600 mm	305 mm	340 kg	€ 233,-
400 t	165 mm	175 mm	650 mm	325 mm	560 kg	€ 272,-
500 t	175 mm	185 mm	700 mm	350 mm	685 kg	€ 351,-
600 t	195 mm	205 mm	700 mm	375 mm	880 kg	p.o.a*
700 t	205 mm	215 mm	700 mm	400 mm	980 kg	p.o.a*
800 t	210 mm	220 mm	700 mm	400 mm	1100 kg	p.o.a*
900 t	220 mm	230 mm	700 mm	420 mm	1280 kg	p.o.a*
1000 t	230 mm	240 mm	700 mm	420 mm	1700 kg	p.o.a*

Hefgereedschap

Ons hefgereedschap helpt u bij elke zware klus. Door de slimme uitrusting is het gereedschap eenvoudig in gebruik en makkelijk te transporteren.

HYDRAULISCHE MACHINEHEFFER

Compact en makkelijk te bedienen



Onze machineheffers zijn eenvoudig in gebruik. Zo hebben ze een in hoogte verstelbare teen zodat u de slag optimaal kunt gebruiken. Ook heeft de geïntegreerde pomp een draaibare hefboom waardoor de machineheffer ideaal is voor kleine ruimten. Door het lage gewicht is vervoer en opslag gemakkelijk. De machineheffer is te bedienen door één persoon.

De teen is instelbaar op aanvangshoogte. Zo kunt u de volledige slag gebruiken.

Type	WLL in t	Bouwhoogte teen in mm ±	Inbouwhoogte in mm ±	Slag in mm ±	Eigen gewicht in kg	Prijs per week
JH 5	5 t	12 mm	245 mm	150 mm	21 kg	€ 120,-
JH 10	10 t	15 mm	275 mm	160 mm	27 kg	€ 154,-
JH 15	15 t	18 mm	310 mm	180 mm	35 kg	€ 176,-

DOMMEKRACHT

Robuuste hendels, grote hefkraft



Zware lasten optillen, ondersteunen of wegdrukken? Dan kunt u onze dommekrachten met hun robuuste hendels en grote hefkraft goed gebruiken. Onze dommekrachten zijn gemaakt van gehard staal van hoge kwaliteit en zowel op de kop als de teen te belasten.

Alle bedieningsslingers zijn opvouwbaar zodat u ze makkelijk kunt transporteren.

Cap. op kop in t	Cap. op teen in t	Inbouwhoogte in mm ±	Inbouwhoogte teen in mm ±	Slag in mm ±	Eigen gewicht in kg	Prijs per week
1,5 t	1,5 t	735 mm	73 mm	355 mm	15 kg	€ 22,-
3 t	1,75 t	735 mm	73 mm	355 mm	15 kg	€ 22,-
5 t	5 t	765 mm	83 mm	345 mm	22 kg	€ 26,-
10 t	10 t	800 mm	100 mm	390 mm	46 kg	€ 39,-
16 t	11 t	900 mm	160 mm	320 mm	65 kg	p.o.a.*
20 t	14 t	960 mm	150 mm	300 mm	90 kg	p.o.a.*

RAIL DOMMEKRACHT

Cap. op kop in t	Cap. op teen in t	Inbouwhoogte in mm ±	Inbouwhoogte teen in mm ±	Slag in mm ±	Eigen gewicht in kg	Prijs per week
5 t	5 t	715 mm	65 mm	300 mm	26 kg	€ 40,-

0251 291 919
info@vangool.nl
vangoolverhuur.nl

HYDRAULISCHE CILINDER

Voor elke industriële toepassing



Onze hydraulische cilinders zijn verkrijgbaar in verschillende soorten en maten. U kunt ze gebruiken voor elke industriële toepassing. Voor heffen, drukken, trekken, buigen of klemmen. Onze cilinders voldoen aan de strengste kwaliteitseisen op het gebied van duurzaamheid, zijbelasting, mechanische vervorming en overdruk. Let op: Levering zonder pompunit.

SPECIALE UITVOERINGEN OP AANVRAAG.

Type	Capaciteit in t	Bouwhoogte in mm ±	Slag in mm ±	Prijs per week
RSM100	10 t	43 mm	12 mm	€ 40,-
RC101	10 t	90 mm	26 mm	€ 44,-
H1004	10 t	174 mm	102 mm	€ 47,-
CS10	10 t	217 mm	100 mm	€ 49,-
RSM200	20 t	51 mm	11 mm	€ 53,-
HF2005	20 t	51 mm	11 mm	€ 53,-
HL2002	20 t	111 mm	44,5 mm	€ 60,-
RC202	20 t	162 mm	51 mm	€ 64,-
PS1220C	20 t	424 mm	300 mm	€ 71,-
H2502	25 t	168 mm	51 mm	€ 73,-
RC254	25 t	215 mm	102 mm	€ 75,-
H2504	25 t	219 mm	102 mm	€ 75,-
PS625	25 t	429 mm	305 mm	€ 80,-
H2512	25 t	426 mm	310 mm	€ 80,-
HF3005	30 t	59 mm	13 mm	€ 91,-
RLS302	30 t	117 mm	62 mm	€ 105,-
RCS302	30 t	117 mm	62 mm	€ 105,-
RC302	30 t	178 mm	64 mm	€ 115,-
630C	30 t	235 mm	140 mm	€ 125,-
RLG36	36 t	117 mm	60 mm	€ 129,-
RLS502	50 t	122 mm	60 mm	€ 149,-
PS650	50 t	122 mm	60 mm	€ 149,-

ZIE VOOR POMPEN BLZ. 53



Uitgelichte producten

BALKENKLEM



Met onze balkenklem kunt u eenvoudig een ophangpunt creëren voor diverse hijswerkzaamheden. De klemmen zijn voorzien van een spindel, zodat u ze snel, veilig en efficiënt kunt monteren.

SCHOMMELOOGBOUT



De schommelooqbouten zijn gemaakt om eenvoudig 360° te draaien, zonder het gevaar van loslaten.

RATELTAKEL



Rateltakels zijn eenvoudig, compact en gemakkelijk in gebruik. Hierdoor zijn zij bij vrijwel elke hijsklus onmisbaar.

PORTAALKRAAN



Reid Lifting verrijdbare portaalcranes voor als u snel en eenvoudig een niet-permanent hijspunt wilt creëren.



PNEUMATISCHE HEFKUSSEN

Uitermate geschikt voor moeilijk bereikbare plaatsen



Deze hefkussens zijn versterkt met drie lagen aramidevezel en zijn uitermate geschikt voor moeilijk bereikbare plaatsen. De kussens werken op een druk van maximaal 8 bar en zijn compact, licht van gewicht en zijn, met hun uniek verlaagde insteekranden, onder alle omstandigheden gemakkelijk te plaatsen. Snel en efficiënt te installeren door middel van Autolock-systeem met automatische dubbele vergrendeling.

Voorzien van anti-slipprofiel.

Type	Capaciteit in t	Luchtverbruik bij 8 bar (L)	Gewicht in kg	Prijs per week
HK-9.6	9,6 t	83	4,5 kg	p.o.a.*
HK-12	12 t	96	5,4 kg	p.o.a.*
HK-17.7	17,7 t	195	7,9 kg	p.o.a.*
HK-19.4	19,4 t	224	9,1 kg	p.o.a.*
HK-24	24 t	296	10,3 kg	p.o.a.*
HK-31.4	31,4 t	518	14,2 kg	p.o.a.*
HK-35.8	35,5 t	349	15,1 kg	p.o.a.*
HK-39.6	39,6 t	675	17,1 kg	p.o.a.*
HK-54.4	54,4 t	1118	28,4 kg	p.o.a.*
HK-67.7	67,7 t	1457	35 kg	p.o.a.*

BEDIENINGSKLEPPEN

(incl. manometer en koppeling)

Type	Verdeling	Prijs per week
SCV10U	1-weg	p.o.a.*
DCV10U	2-weg	p.o.a.*

LUCHTSLANG

Lengte in m	Prijs per week
5 mtr	p.o.a.*
10 mtr	p.o.a.*

KANALENLIFT

Ideaal voor kleine ruimtes



De kanaallift is door zijn geringe afmeting ideaal voor kleine ruimtes. Handmatig brengt u met gemak een last van maximaal 500 kg op de gewenste hoogte. Luchtkanalen, machine-onderdelen of stalen balken kunt u zo veilig en nauwkeurig in de juiste positie brengen. Wanneer de voorpoten worden gedemonteerd, is de machine makkelijk te vervoeren.

Type	WLL in t	Max. hoogte in cm ±	Basis in mm ±	Hefplateau in cm ±	Gewicht in kg	Prijs per week
LMC600	0,3 t	621 cm	1785 x 760 mm	650 x 560 cm	162 kg	€ 125,-
LMX500	0,5 t	480 cm	1610 x 765 mm	650 x 560 cm	181 kg	€ 125,-



Intern transport

Wat u ook wilt vervoeren, onze transportmiddelen maken het u eenvoudig. Zelfs als het gaat om transport in kleine ruimtes.





ROLWAGEN STALEN ROLLEN

Stabiel frame en lage bouwhoogte



Rolwagens zijn door hun stabiele frame en de lage bouwhoogte de veiligste, snelste en voordeligste manier om zwaar materieel te verplaatsen. Wanneer u de rollen naar boven keert, kunt u de rolwagens ook gebruiken als rolbokken. De rollenketting heeft een rolweerstand van 74 procent. Door de minimale wrijving heeft u een lage weerstand. De maximale rijsnelheid is vijf meter per minuut. Speciale uitvoeringen zijn beschikbaar op aanvraag.

DRAAIPLATEAU

Type	WLL in t	Prijs per week
I + II	15 t	€ 9,-
III	30 t	€ 19,-

VERHOOGINGSSTUK

Type	WLL in t	Prijs per week
Staal	15 t	€ 8,-
Staal	30 t	€ 16,-

ROLWAGENS

Type	WLL in t	L x B x H in mm	Prijs per week
I	10 t	210 x 100 x 66	€ 12,-
II	15 t	220 x 113 x 75	€ 12,-
III	30 t	270 x 130 x 92	€ 17,-
IV	60 t	380 x 168 x 125	€ 32,-
V	80 t	530 x 182 x 142	€ 49,-

KIST COMPLEET

Type	WLL in t	Gewicht kist compleet in kg	Prijs per week
I	20 t	4 x rolwagens + 2 verhogingsstukken + 2 draaischijven + 2 strekstangen	50 kg € 72,-
II	30 t	4 x rolwagens + 2 verhogingsstukken + 2 draaischijven + 2 strekstangen	60 kg € 79,-
III	60 t	4 x rolwagens + 2 verhogingsstukken + 2 draaischijven + 2 strekstangen	90 kg € 124,-

TRANSPORTCASSETTE

Ideaal voor kwetsbare vloeren

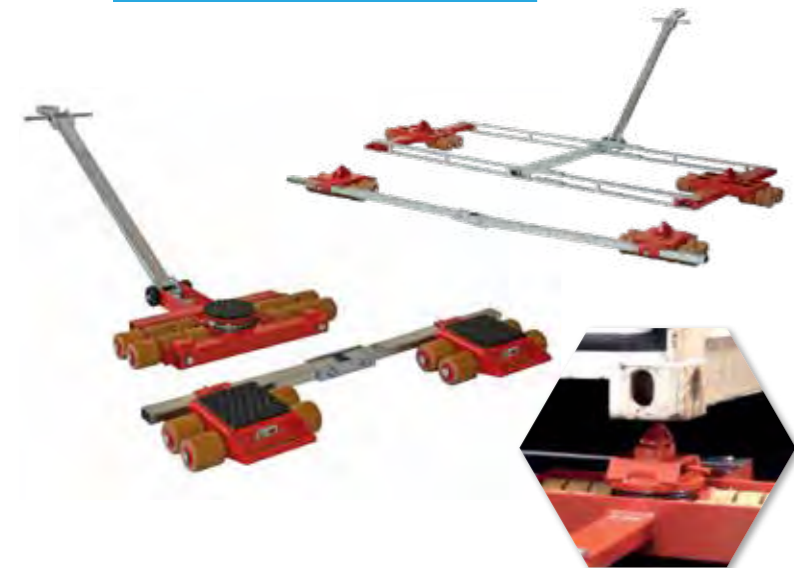

Deze transportcassettes hebben kunststof wielen waardoor u eventuele schade aan vloeren voorkomt. Daardoor zijn ze uitermate geschikt voor bedrijfsverhuizingen in gebouwen met linoleum- of tegelvloeren. De variant met draaiplateau is handig voor flexibel gebruik in krappe ruimtes. De wielen zijn vervaardigd van vulkollan met kogellagers. Deze zijn duurzaam en schokbestendig.

Bruikbaar bij temperaturen van -10°C tot +30°C.



0251 291 919
info@vangool.nl
vangoolverhuur.nl

UITVOERING VAST

WLL in t	Oplegvlak in mm ±	Inbouwhoogte in mm ±	Prijs per week
1,5 t	120 x 80 mm	110 mm	€ 37,-
3 t	170 x 170 mm	110 mm	€ 42,-
4,5 t	170 x 170 mm	110 mm	€ 48,-
6 t	180 x 170 mm	110 mm	€ 54,-
9 t	170 x 170 mm	110 mm	€ 80,-
12 t	170 x 170 mm	110 mm	€ 102,-

UITVOERING STUURBAAR

WLL in t	Draaischijf in mm ±	Inbouwhoogte in mm ±	Prijs per week
3 t	150 mm	110 mm	€ 83,-
6 t	150 mm	110 mm	€ 110,-
9 t	170 mm	110 mm	€ 159,-
12 t	170 mm	110 mm	€ 206,-

UITVOERING CONTAINER TRANSPORT

WLL in t	ISO-Lengte	Inbouwhoogte	Prijs per week
60 t	2260 mm	110 mm	€ 475,-



WERKPLAATSKRAAN

Veilig en geschikt voor kleinere ruimtes



Opvouwbaar en dus ideaal voor kleine ruimtes. Door de polyamide wielen kan de kraan worden verplaatst door één persoon. In opgevouwen vorm kunt u de kraan door een standaard deuropening vervoeren. De hydraulische unit brengt de arm onder een hijshoek van 135°. Dit is een optimale positie voor elke hijsoperatie. De kraan beschikt over een ergonomische bedieningshendel met een dodemansknop die de beweging van de kraan meteen stopt als deze knop wordt losgelaten. Verder is de kraan uitgerust met een overlastbeveiliging en een regelsysteem die ervoor zorgen dat u last gecontroleerd kunt laten zakken.

LET OP! HOE LANGER DE ARM HOE LAGER HET HIJSVERMOGEN.

TRANSPORTSTATUS (OPGEVOUWEN)

Breedte in mm ±	Lengte in mm ±	Hoogte in mm ±
465 mm	450 mm	1400 mm
545 mm	450 mm	1675 mm
635 mm	570 mm	1790 mm

AFMETINGEN (UITGEVOUWEN)

WLL in t	Breedte in mm ±	Lengte in mm ±	Min. hoogte in mm ±	Max. hoogte in mm ±	Eigen gewicht in kg	Prijs per week
0,5 t	970 mm	1500 mm	1400 mm	2080 mm	92 kg	€ 53,-
1 t	1085 mm	1695 mm	1675 mm	2415 mm	121 kg	€ 97,-
2 t	1160 mm	1900 mm	1720 mm	2500 mm	173 kg	€ 128,-

PALLETWAGEN

Robuust, veilig en gemakkelijk in gebruik



Onze palletwagens zijn robuust, veilig en eenvoudig te bedienen. Alle hendels kennen drie posities: op, neutraal en neer. Alle lagers zijn voorzien van een chromen hefplunjer. Voor uw veiligheid is op de pomp een overlastbeveiliging gemonteerd.

WLL in t	Min. hoogte in mm ±	Max. hoogte in mm ±	Vorklengte in mm ±	Breedte in mm ±	Prijs per week
1 t	90 mm	200 mm	1990 mm	520 mm	€ 100,-
2 t	90 mm	200 mm	1140 mm	540 mm	€ 85,-
2,5 t	90 mm	200 mm	1150 mm	520 mm	€ 75,-



HEFTRUCK VOORZETSTUK

Eenvoudig en veilig een tijdelijk hijstoestel

Met een voorzetstuk maakt u van uw vorkheftruck een veilig, tijdelijk hijstoestel. Het onderdeel is bovendien eenvoudig aan te koppelen. Met een ketting kunt u het voorzetstuk veilig aan de vorkheftruck borgen. Uitschuifbaar in 14 stappen van 208 mm.



LET OP! HOE VERDER UITGESCHOVEN HOE LAGER DE WERKLAST.

WLL in kg	Instelbaar in mm ±	Eigen Gewicht in kg	Heftruck capaciteit	Prijs per week
2750 - 1005	990 - 3650 mm	290 kg	4 t	€ 118,-

HYDRAULISCHE HEFTAFEL

Om snel en gemakkelijk zware werkstukken te verplaatsen

Met deze werktafel heft en verplaatst u snel en gemakkelijk allerlei zware werkstukken. U kunt het hefplateau op verschillende hoogtes instellen. Het voetpedaal zorgt voor een gemakkelijke en snelle bediening. De tafel van de verrijdbare heftafel is 82 x 50 cm en heeft een capaciteit van 500 kg. De maximale hoogte van de heftafel is 90 cm.



De hydraulische heftafel heeft vier soepele wielen, waarvan twee zwenkwielen met een rem. Bovendien is de heftafel inzetbaar in elke werkplaats.

WLL in t	Afmetingen in cm (LxBxH)	Maximale hefhoogte (mm)	Prijs per week
0,5	82 x 50 x 90	9 - 80 mm	€ 110,-

De getoonde afbeeldingen zijn indicatief.



Weeggereedschap

Makkelijk en snel uw last wegen of controleren?
Met ons digitale weeggereedschap meet u nauwkeurig het gewicht van uw producten.





DIGITALE LASTMETER

Om direct gewicht te meten



Met de digitale lastmeter kunt u meteen gewicht meten en controleren. De lastmeter is voorzien van een aluminium huis en heeft standaard microprocessen ingebouwd. U kunt de meter eenvoudig bedienen met de soft-touch drukknoppen. De nauwkeurigheid is < 0,3%. We leveren alle lastmeters in een transportkist, zodat u meteen met uw werkzaamheden kunt beginnen.

Alle meters hebben een overloadteller die op nul staat als u de lastmeter ontvangt. Bij overbelasting brengen wij u de calibratiekosten als extra in rekening. Lastmeters worden geleverd inclusief handafleesunit SW-HHD.

LET OPI DAGPRIJS OP AANVRAAG

Type	WLL in t	Resolutie	Veiligheidsfactor	L x B x H in mm ±	Frequentie	Nauwkeurigheid	Ø laadpin in mm	Gewicht in kg	Prijs per week
RLP2T5	2,5 t	0.001 te	5,1	204 x 43 x 101 mm	2,4 GHz	0,3%	19 mm	1,4 kg	€ 351,-
RLP5T	5 t	0.001 te	5,1	249 x 43 x 101 mm	2,4 GHz	0,3%	25 mm	2 kg	€ 351,-
RLP12T	12 t	0.002 te	5,1	305 x 47 x 101 mm	2,4 GHz	0,3%	35 mm	3,2 kg	€ 483,-
RLP25T	25 t	0.005 te	5,1	340 x 60 x 115 mm	2,4 GHz	0,3%	51 mm	5 kg	p.o.a.*
RLP50T	50 t	0.01 te	5,1	424 x 75 x 163 mm	2,4 GHz	0,3%	57 mm	11,5 kg	p.o.a.*
RLP100T	100 t	0.05 te	5,1	608 x 99 x 255 mm	2,4 GHz	0,3%	83 mm	34 kg	p.o.a.*
RLP150T	150 t	0.05 te	4,1	670 x 99 x 203 mm	2,4 GHz	0,3%	95 mm	46 kg	p.o.a.*
RLP200T	200 t	0.1 te	5,1	700 x 144 x 320 mm	2,4 GHz	0,3%	121 mm	72 kg	p.o.a.*
RLP250T	250 t	0.1 te	4,1	700 x 144 x 320 mm	2,4 GHz	0,3%	127 mm	72 kg	p.o.a.*
RLP300T	300 t	0.1 te	5,1	806 x 150 x 426 mm	2,4 GHz	0,3%	152 mm	118 kg	p.o.a.*

DRAADLOZE DIGITALE DRUKDOOS

Volledig zwaartepunt analyserapport

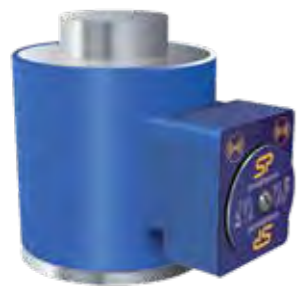

Het draadloze zwaartepunt systeem van onze drukdozen gebruikt telemetrie compressie loadcells en is voorzien van krachtige software om de individuele loadcell belastingen realtime te analyseren. De bevindingen worden opgeslagen in een volledig zwaartepunt analyserapport. Digitale drukdozen zijn alleen te gebruiken in combinatie met de voorgeprogrammeerde laptop. De drukdozen worden geleverd per 4 stuks.

Type	WLL in t	Resolutie	Veiligheidsfactor	Afmetingen cell (Ø x H)	Afmetingen zadel (Ø x H)	Frequentie	Nauwkeurigheid	Gewicht in kg	Prijs per week
WNI25TC	25 t	0.005 te	3:01	102 x 114 mm	59 x 13 mm	2,4 GHz	0,3%	6,2 kg	€ 525,-
WNI50TC	50 t	0.02 te	3:01	102 x 114 mm	59 x 13 mm	2,4 GHz	0,3%	6,2 kg	€ 575,-
WNI100TC	100 t	0.1 te	3:01	152 x 158 mm	80 x 26 mm	2,4 GHz	0,3%	15,5 kg	€ 825,-
WNI150TC	150 t	0.1 te	3:01	152 x 158 mm	80 x 26 mm	2,4 GHz	0,3%	15,5 kg	p.o.a.*
WNI300TC	300 t	0.1 te	3:01	185 x 272,5 mm	155 x 27,5 mm	2,4 GHz	0,3%	65 kg	p.o.a.*
WNI500TC	500 t	0.5 te	3:01	185 x 272,5 mm	155 x 27,5 mm	2,4 GH	0,3%	65 kg	p.o.a.*



DRAADLOZE LASTMEETSLUITING

Uitermate geschikt voor kleine ruimtes



De Straightpoint Wireless Load Shackles zijn gemaakt van toonaangevende koolstofstaal sluitingen en zijn uitgerust met zelfgestuurde elektronica voor een ongeëvenaarde resolutie en nauwkeurigheid. De elektronica is ondergebracht in een roestvrijstalen behuizing zodat er geen vocht bij kan. Ideaal voor kleine toepassingen dankzij de gereduceerde hoofdruimte en een licht totaalgewicht. Gegevens worden draadloos naar de handheld controller of draadloze Windows-pc gestuurd. Draadloze lastmeetsluitingen worden geleverd zonder handafleesunit. Deze zijn voor € 60,- per week bij te huren. Handafleesunit SW-HHD.

Type	WLL in t	Resolutie	Frequentie	Nauwkeurigheid	Gewicht in kg	Prijs per week
WLS12T	12 t	0.01 te	2,4 GHz	±1%	8 kg	€ 485,-
WLS25T	25 t	0.02 te	2,4 GHz	±1%	18 kg	€ 674,-
WLS55T	55 t	0.05 te	2,4 GHz	±1%	25 kg	€ 972,-
WLS85T	85 t	0.05 te	2,4 GHz	±1%	45 kg	€ 1298,-
WLS120T	120 t	0.1 te	2,4 GHz	±1%	85 kg	p.o.a.*
WLS200T	200 t	0.2 te	2,4 GHz	±1%	215 kg	p.o.a.*
WLS300T	300 t	0.5 te	2,4 GHz	±1%	364 kg	p.o.a.*
WLS400T	400 t	0.5 te	2,4 GHz	±1%	520 kg	p.o.a.*

VOORGEPROGRAMMEERDE LAPTOP MET DONGEL

Altijd en overal inzicht



Wanneer u grote industriële producten zoals generatoren, turbines, reactoren, boilers, torens, locomotieven, boten, militaire uitrusting of offshore-industrie onderdelen zoals booreilanden en productieplatformen wilt verplaatsen, kunt u gebruikmaken van het draadloze centre of gravity. Met dit systeem kunt u tot wel dertig individuele loadcellen of radiolink plus systemen op elkaar aansluiten. En met de meegeleverde laptop heeft u realtime inzicht in de verkregen data. U kunt de analyserapporten vervolgens gemakkelijk opslaan en afdrucken.

Prijs per week € 75,-

KABELSPANNINGSMETER

Licht in gewicht



Een (stroom)kabelspanningsmeter is een lastmeter die gemaakt is om spankracht te meten als er geen anker of uiteinde is om een standaard lastmeter aan te bevestigen, bijvoorbeeld voor maritieme-, offshore-, sleep- en bergingstoepassingen. Dit model wordt ook wel running line dynamometer of lopende staalkabel lastmeter genoemd. De (stroom)kabelspanningsmeter is gemaakt van roestvrijstaal van scheepskwaliteit en is geschikt voor veel verschillende kabelconfiguraties tot 80t.

Neem voor vragen of meer informatie contact op, graag vertellen wij meer over deze (spannings)lastmeter.

Type	WLL in t	Resolutie	Diameter kabel	Gewicht in kg	Prijs per week
COLT5T	400 t	10 kg	5 - 25 mm	3,5 kg	€ 230,-



Valbeveiliging

Bij werkzaamheden op een hoogte vanaf tweeënhalve meter is het verplicht om persoonlijke valbeveiliging te gebruiken, wanneer er geen andere bescherming beschikbaar is. Daarom verhuren wij diverse producten die u daarbij ondersteunen.

VALSTOPPER
Altijd en overal veilig werken

Onze valstoppers werken met automatische opwikkeling volgens de laatste veiligheidseisen. De uitrusting mag slechts worden gebruikt door één persoon met een valharnas aan. Ook is de valstopper alleen geschikt als valbeveiliging voor personen die werken op hoogte.



Type	Kabellengte in m	Afmetingen in mm ±	Behuizing	Eigen gewicht in kg	Prijs per week
Masmini	2,5 m band	200 x 95 x 70 mm	kunststof	0,8 kg	€ 13,-
41-HWPS 6	6 m staal	420 x 145 x 80 mm	kunststof	2,5 kg	€ 49,-
41-HWPS 9	9 m staal	460 x 168 x 88 mm	kunststof	3,2 kg	€ 55,-
41-HWPS 12	12 m staal	500 x 195 x 95 mm	kunststof	4,9 kg	€ 59,-
41-HWPS 24	24 m staal	570 x 250 x 97 mm	kunststof	7,3 kg	€ 79,-

HARNASGORDEL
Vormen een cruciaal onderdeel bij valbeveiliging

Wilt u er zeker van zijn dat u en uw medewerkers veilig op hoogte kunnen werken? Veiligheidsharnassen, in diverse soorten, vormen een cruciaal onderdeel bij valbeveiliging. Van Gool Hef- en Hijstechniek biedt verschillende soorten veiligheidsharnassen, -gordels, -vesten en val- en begrenziingslijnen aan.



Type	Prijs per week
MAS 30 klimgordel	€ 23,-
Lijn 1,5 mtr met demper + pelikaanhaak	€ 10,-
Twin 1,5 mtr met pelikaanhaak	€ 17,-
Lijn 1,5 mtr met pelikaanhaak	€ 7,-

DRIEPOOT
Driepoot t.b.v. personen

Deze driepoot is te gebruiken voor diverse werkzaamheden zoals evacuatie van personen en hijsen in besloten ruimtes. U kunt de telescopische poten op vijf verschillende hoogtes instellen. De driepoot is gemaakt van licht staal (17,7 kg) en is dus eenvoudig te vervoeren. Levering exclusief toebehoren.

LET OP! DEZE DRIEPOOT IS UITSLUITEND GESCHIKT VOOR HIJSEN VAN PERSONEN

WLL in kg	Hoogte stap 1 in cm ±	Hoogte stap 5 in cm ±	Basis in cm	Transport afmeting in m	Prijs per week
250 kg	174 cm	248 cm	110 cm	1,9 x 0,4 m	€ 105,-

BLOCKFOR20 REDDINGSLIER T.B.V. DRIEPOOT

Lengte kabel in m	Ø kabel in mm ±	Oprolkracht in N	Topsnelheid in m/sec	Eigen gewicht in kg	Prijs per week
20 m	4 mm	13 N	1,39 m/sec	7,6 kg	€ 72,-

CAROL LIER T.B.V. DRIEPOOT

WLL in kg	Lengte kabel in m	Ø kabel in mm ±	Eigen gewicht in kg	Prijs per week
500 kg	30 m	5 N	12,7 kg	€ 60,-

TIRSAFE
Eenvoudig een tijdelijke levenslijn

Een Tirsafe is een tijdelijke levenslijn die u snel en gemakkelijk kunt installeren, omdat u het systeem eenvoudig tussen twee betrouwbare ankerpunten bevestigt. Deze levenslijn geeft de gebruiker een grote horizontale bewegingsvrijheid. De Tirsafe wordt geleverd met een spannings- en valindicator, voor maximaal drie personen. Onderdelen zijn los of per set te huren.



Het set bestaat uit:

- Een Tirfor T3
- Een Tirsafe
- Een kabel
- 2 stroppen

Kabel Ø in mm ±	Lengte	Prijs per week
8 mm	20 m	€ 157,-

BREEDPLAATVLOERKLEM
Voor kanaalplaatvloeren

Wij beschikken over speciale valbeveiliging voor het leggen van kanaalplaatvloeren of breedplaatvloeren. Deze valbeveiliging bestaat uit een zelfspannende stalen klem die om een kanaalplaat wordt geklemd. Hieraan is een 2,35 meter valblok met een harnasgordel gekoppeld. Als een medewerker valt, dan wordt dit beperkt tot maximaal een meter. De klemmen wegen slechts 12 kg en zijn dus handig te vervoeren. U kunt de klemmen los of per complete set huren. Set bestaande uit klem inclusief lijn.

De valbeveiliging is eenvoudig, handzaam en optimaal betrouwbaar.

Type	Plaatbreedte	Grijphoogte	Eigen gewicht in kg	Prijs per week
018025A (set)	1200 mm	50 mm	12 kg	€ 133,-

ANKERPUNT
Voor valbeveiliging

De mobiele ankerpunten zijn speciaal ontworpen voor tijdelijke valbeveiliging en kunnen in enkele seconden worden geplaatst aan een H-balk. De ankerpunten zijn zowel in horizontale, verticale en loopkat uitvoering te gebruiken.

LET OP! UITSLUITEND GESCHIKT VOOR 1 PERSOON.

Type	Uitvoering	Min. bekbereik in mm	Max. bekbereik in mm	Prijs per week
YAA212	Horizontaal gebruik	63 mm	450 mm	€ 58,-
YAA142	Horizontaal/verticaal gebruik	63 mm	450 mm	€ 85,-
YAA232	Loopkat horizontaal	63 mm	450 mm	€ 94,-



Accessoires

Naast containers kunt u bij ons ook terecht voor verhuur van allerhande hydraulische, elektrische en pneumatische accessoires.



PNEUMATISCHE ACCESSOIRES
Eenvoudig en goedkoop water uit perslucht verwijderen

Voor valbeveiliging

Een te lage kwaliteit perslucht kan leiden tot kostbare productiestoringen, zorgt voor extra onderhoud of kan zelfs leiden tot de aanschaf van nieuwe machines.

Met de Van Gool Verhuur waterafscidders kunt u eenvoudig en goedkoop 99 procent water uit perslucht verwijderen. Ze zijn bovendien licht, compact en standaard voorzien van drukregelaars. Zo garanderen ze een constante secundaire druk, onafhankelijk van eventuele schommelingen.

Verder zijn er standaard olienevelaars gemonteerd voor exacte smering van de machinecomponenten. Al bij een kleine luchtdoorlaat vindt verneveling plaats. Oetiker koppelingen op verzoek leverbaar.

Omschrijving	Lengte in m	Prijs per week
Luchtslang 1" + 3/4 Klauwkoppelingen	10 m	€ 15,-
Luchtslang 1" + 3/4 Klauwkoppelingen	20 m	€ 17,-
Luchtslang 1" + 3/4 Klauwkoppelingen	30 m	€ 20,-
Luchtslang 1" + 3/4 Klauwkoppelingen	40 m	€ 23,-
Luchtslang 1" + 3/4 Klauwkoppelingen	50 m	€ 26,-
Luchtconditioners (olienevelaar en waterafscheider)	-	€ 28,-

ELEKTRISCHE ACCESSOIRES
Van bouw en industrie tot evenement en theater

Bouw, theater of evenement? Onze elektrotechnische producten zijn geschikt voor elke situatie waarbij elektriciteit komt kijken. We bieden een ruim assortiment aan elektrotechnische producten; van rubberen stekkers en verdeelkasten tot krachtige verlichtingsarmaturen. Zo bieden wij u altijd een veilige werkplek.

Omschrijving	Lengte in m	Voltage	Prijs per week
Verlengkabel	10 m	230V	€ 8,-
Verlengkabel	20 m	230V	€ 16,-
Haspel	25 m	230V	€ 20,-
Verlengkabel 32 Amp.	10 m	380V-Cee	€ 17,-
Verlengkabel 32 Amp.	25 m	380V-Cee	€ 29,-
Verlengkabel 32 Amp.	50 m	380V-Cee	€ 52,-
Verlengkabel 63 Amp.	10 m	380V-Cee	€ 25,-
Verlengkabel 63 Amp.	25 m	380V-Cee	€ 48,-
Verlengkabel 63 Amp.	50 m	380V-Cee	€ 96,-
Elektrische pomp	1,6 liter	230V	€ 15,-
Elektrische pomp	6 liter	230V	€ 126,-
Elektrische pomp	12 liter	230V	€ 138,-
Diverse verloopstekkers	220V / 380V-Cee		€ 8,-
Verdeelkast 32 Amp. 2 x 380V + 6 x 230V		380V-Cee	€ 34,-
Verdeelkast 64 Amp. 2 x 380V + 6 x 230V		380V-Cee	€ 52,-
Bouwlamp 500 Watt incl. statief			€ 14,-
Overlastbeveiliging met automaat	32 amp. in - 16 amp. uit		€ 10,-

HYDRAULISCHE ACCESSOIRES
Alleen van de beste kwaliteit

Wij beschikken over diverse hydraulische accessoires. Denk aan handpompen, slangen en digitale manometers. Al onze hydraulische accessoires zijn geschikt om te gebruiken op ons complete hydraulische verhuurassortiment.

Omschrijving	Inhoud / lengte	Prijs per week
Handpomp	0,7 liter	p.o.a.*
Handpomp	2,2 liter	p.o.a.*
Hydraulische slang	2 mtr	p.o.a.*
Hydraulische slang	5 mtr	p.o.a.*
Hydraulische slang	10 mtr	p.o.a.*
Kraanblok 2-weg		p.o.a.*
Kraanblok 4-weg		p.o.a.*
Manometer		p.o.a.*
Digitale manometer (in aluminium koffer)		p.o.a.*

CONTAINER
Overzichtelijk en veilig

Al onze containers zijn uitgerust met stellingen zodat u uw hef- en hijsmateriaal eenvoudig een vaste en overzichtelijke plaats kunt geven.

Ook aan de veiligheid hebben wij gedacht. De containers zijn voorzien van slotkasten met gecertificeerde sloten. Zo weet u zeker dat u de materialen de volgende dag weer kunt gebruiken.

Type	WLL in t	Afm. in cm (l x b x h in cm)	Gewicht in kg	Prijs per week
10" container	10 t	290 x 250 x 260	1.750 kg	p.o.a.*

Uitgelichte producten
ELEKTRISCHE KETTINGTAKEL

Onze elektrische kettingtakels zijn robuust en betrouwbaar. Zo bevatten ze een overlastbeveiliging en eindschakelaar voor de uiterste standen van de 360° draaibare lasthaak.

ALUMINIUM DRIEPOOT

Deze lichtgewicht aluminium driepoot is eenvoudig te gebruiken wanneer u een last tot 500 kilo in bijvoorbeeld een mangat of schip laat zakken.

DRAADLOZE LASTMETERSLUITING

De Straightpoint Wireless Load Shackles zijn gemaakt van toonaangevende koolstofstaal sluitingen en zijn uitgerust met zelfgestuurde elektronica voor een ongeëvenaarde resolutie en nauwkeurigheid.

TIRSAFE

Een Tirsafe is een tijdelijke levenslijn die u snel en gemakkelijk kunt installeren, omdat u het systeem eenvoudig tussen twee betrouwbare ankerpunten bevestigt.

TESTGEWICHTEN



Voor uiteenlopende hijsbare combinaties

We beschikken over een breed assortiment testgewicht- en, waarmee u uiteenlopende hijsbare combinaties van enkele honderden kilo's tot enkele duizenden kilo's kunt samenstellen. De gewichten zijn te gebruiken voor diverse doeleinden.

INFORMEER NAAR DE GEWICHTEN. PRIJS OP AANVRAAG.



0251 291 919
info@vangool.nl
vangoolverhuur.nl



De getoonde afbeeldingen zijn slechts ter indicatie.

Op locatie

Wij keuren, testen en certificeren ook bij u op locatie. Dit doen wij met onze eigen mobiele trekbank en eigen EKH-gecertificeerde keurmeesters.



Mobiele Testunit

PRIJS OP AANVRAAG



We beschikken over een geavanceerde mobiele test- en certificeer-inrichting voor uw hijsgereedschappen:

- ⊕ Vijf meter lange trekbank voor onder meer kettingwerk, platenklemmen en schommeloogbouten met een capaciteit van 25 ton.
- ⊕ Drukbank voor onder meer dommekrachten en vijzels met een capaciteit van 50 ton.
- ⊕ Trekbank voor bijvoorbeeld magneten en takels met een capaciteit van 10 ton.
- ⊕ Gereedschap, met een eigen gewicht tot 100 kg, hijsen wij aan boord met een kolomzwenkraan.
- ⊕ Mobiele testunit, geleverd inclusief ons eigen personeel.

Een werkplek met een afmeting van 10 x 4 meter is voldoende voor ons om aan de slag te kunnen.

Mobiele container met trekbank

Met onze 25-tons trekbank kunt u uw hijsmiddelen nog flexibeler en sneller keuren. De 20 ft container is ingericht als mobiele werkplaats en voorzien van materieel. Wij plaatsen de mobiele trekbank op de door u gewenste locatie. De monteur verwerkt de certificaten digitaal waardoor de doorlooptijd van een keuring kort is. Geleverd inclusief eigen personeel.

PRIJS OP AANVRAAG





Keuren, Beproeven, Certificeren



Wist u dat wij uw hef- en hijsmaterieel ook kunnen keuren, beproeven en certificeren? We beschikken over een geavanceerde test- en certificeerinrichting voor al uw hijsgereedschappen.

Zo hebben wij een 100T horizontale en een 30T verticale trekbank voor diverse trek- en beproevingswerkzaamheden.

KEUREN EN BEPROEVEN

Bij een keuring, inclusief beproeving, doet een EKH-gecertificeerde keurmeester een aantal proeven om de toestand van een hef- of hijsmiddel te beoordelen. Aan de hand van de beproefde resultaten beoordeelt hij of verder gebruik van het hef- of hijsmiddel verantwoord is. Wij houden alle bijkomende papieren, zoals certificaten, up-to-date voor u. Dit doen wij via ons online beheersysteem. Is het hef- of hijsmiddel niet goedgekeurd? Dan moet het hef- of hijsmiddel gerepareerd of afgekeurd worden. Ook hiervoor kunt u bij ons terecht.



DIGITALISERING VAN UW CERTIFICERING

Wij kunnen de EKH-certificaten zowel digitaal als hard copy bij u aanleveren. Bij digitale aanlevering krijgt u toegang tot uw eigen online portaal waar u eenvoudig uw eigen certificaten kunt bekijken. Uw certificaten zijn zo altijd up-to-date voor controlerende instanties. Bovendien hoeft u nooit meer te zoeken in ordners vol documenten.



OPROEP TOT HERKEURING

Wanneer u uw hef- en of hijsgereedschap bij ons laat keuren komt u automatisch bij ons in het systeem te staan voor oproep tot herkeuren. Wij zullen u een aantal weken voordat de herkeuring moet plaatsvinden, hierover informeren. Dit heeft als voordeel dat u zelf niet hoeft bij te houden wanneer uw materieel opnieuw herkeurd moet worden. Dit doen wij al voor u.



Onderverdeling inspectie- en keuringstermijnen

De inspectie- en keuringstermijnen voor hef- en hijsmiddel- en kunnen als volgt worden onderverdeeld:

- Dagelijkse visuele inspectie door gebruiker
- Jaarlijkse of 4-jaarlijkse gehele keuring incl. beproeving door erkende instantie
- Jaarlijkse inspectie/keuring door deskundige

Toolboxmeeting

Van Gool besteedt veel zorg en aandacht aan veilig werken. Veilig werken is alleen mogelijk als gebruikers weten hoe materiaal werkt en welke mogelijke gevaren het materieel met zich mee brengt.

Bij alle hijs- en hefwerkzaamheden is er een verhoogde kans op persoonlijk letsel of schade. Veilig hijsen en heffen is meer dan alleen een kwestie van kennis van de juiste technieken, juiste materialen en gereedschappen gebruiken. Er komt training en ervaring bij kijken. Alleen dan kun je vooraf een juiste inschatting maken van de risico's van het werk en dat ook veilig uitvoeren. Bij Van Gool is het mogelijk zowel op locatie als op kantoor een toolboxmeeting voor uw personeel te organiseren, gespecialiseerd op hijs- en hefwerkzaamheden en de bijbehorende materialen. Door uw medewerkers goed te informeren over het gebruik en de risico's verkleint u de kans op ongevallen aanzienlijk.

Volgens de VCA-richtlijn bent u als werkgever verplicht om minimaal 10 keer per jaar een VGM-bijeenkomst, oftewel een toolboxmeeting te organiseren voor uw medewerkers. Graag helpen wij u met onze jarenlange ervaring, om dit op een professionele en deskundige manier te realiseren.

Neem contact op met onze adviseur en informeer naar de mogelijkheden.

TABEL

Keuringsschema	Jaarlijkse inspectie	Jaarlijkse keuring	Vierjaarlijkse keuring
Ketting en kettingwerk	X		X
Kraanhaken	X		X
Staalkabel	X		
Kettingwerk vast aan staalkabels	X		X
Tuikabels	X		
Klemmen		X	
Hijsbanden van kunststof	X		
Spanschroeven	X		
Hefmagneten		X	
Vacuüm hefapparatuur		X	
Hijsjukken	X		
Oogbouten en moeren	X		X
D- en harpsluitingen	X		X
Voorzetapparatuur vorkheftrucks	X		
Valgordels en vallijnen	X		
Takels		X	
Lieren		X	
Loopkatten		X	
Vijzels	X		X



KETTINGWERK CHAIN SLINGS													VAN GOOL					
WERKLASTEN IN TONNEN WORKING LOAD LIMITS (WLL) IN TONS						NEN 818-4 • DNV NEN-EN-ISO 9001 • DNV VCA* • EKH												
GRADE 80	ENKEL	2-SPRONG		3- EN 4-SPRONG		EINDLOOS	ENKEL/2-SPRONG		DUBBEL/4-SPRONG		ENKEL	DUBBEL						
	1 LEG	2 LEGS		3 AND 4 LEGS		ENDLESS	SINGLE/2 LEGS		DOUBLE/4 LEGS		SINGLE	DOUBLE						
hoek B angle B	0		0-45° 0-60°		0-45° 0-60°		-		0-45° 45-60°		0-45° 45-60°		0° 0-45° 45-60°					
werkstofcoëfficiënt	1		1,4		1		2,1 1,5		1,6		1,1 0,8		1,7 1,2		0,8		1,1 0,8	
Ø ketting Ø chain																		
Ø 6	1,12	1,6	1,12	2,35	1,7	1,8	1,25	0,9	1,9	1,32	0,9	1,23	0,9					
Ø 7	1,5	2,1	1,5	3,15	2,25	2,5	1,7	1,25	2,65	1,8	1,2	1,65	1,2					
Ø 8	2,0	2,8	2,0	4,25	3,0	3,15	2,24	1,6	3,35	2,36	1,6	2,2	1,6					
Ø 10	3,15	4,25	3,15	6,7	4,75	5,0	3,35	2,5	5,3	3,75	2,5	3,47	2,52					
Ø 13	5,3	7,5	5,3	11,2	8,0	8,5	5,83	4,25	9,0	6,3	4,25	5,83	4,24					
Ø 16	8,0	11,2	8,0	17,0	11,8	12,5	9,0	6,3	13,2	9,5	6,4	8,8	6,4					
Ø 18	10,0	14,0	10,0	21,2	15,0	16,0	11,2	8,0	17,0	11,8	8,0	11,0	8,0					
Ø 19	11,2	16,0	11,2	23,6	17,0	18,0	12,32	9,0	19,0	13,44	9,0	12,32	8,96					
Ø 20	12,5	17,0	12,5	26,25	19,0	20,0	14,0	10,0	21,2	15,0	10,0	13,75	10,0					
Ø 22	15,0	21,2	15,0	31,5	22,4	23,6	17,0	11,8	25,0	18,0	12,0	16,5	12,0					
Ø 23	16,0	23,6	16,0	35,5	25,0	26,5	17,6	12,8	27,2	19,2	12,8	17,6	12,8					
Ø 25	20,0	28,0	20,0	40,0	30,0	31,5	22,0	16,0	34,0	24,0	16,0	22,0	16,0					
Ø 26	21,2	30,0	21,2	45,0	31,5	33,5	23,6	17,0	35,5	25,44	17,0	23,32	16,96					
Ø 28	25,0	33,5	25,0	50,0	37,5	40,0	26,5	20,0	42,5	30,0	20,0	27,5	20,0					
Ø 32	31,5	45,0	31,5	67,0	47,5	50,4	35,5	25,0	53,0	37,5	25,2	34,65	25,2					

HIJSBAND/RONDSTROP WEBBING SLING/ROUND SLING										VAN GOOL		
WERKLASTEN IN TONNEN WORKING LOAD LIMITS (WLL) IN TONS				NEN 1492-1/2 • DNV NEN-EN-ISO 9001 • DNV VCA* • EKH								
TYPE BAND	KLEUR COLOUR	hoek B angle B		0	0	0°-45°	45°-60°	0°-45°	45°-60°	0		
HIJSBAND	RONDSTROP	werkstoffcoëfficiënt		1,0	2,0	1,4	1,0	0,7	0,5	0,8		
G-30	R-10	PAARS PURPLE	1,0	2,0	1,4	1,0	0,7	0,5	0,8			
G-60	R-20	GROEN GREEN	2,0	4,0	2,8	2,0	1,4	1,0	1,6			
G-90	R-30	GEEL YELLOW	3,0	6,0	4,2	3,0	2,1	1,5	2,4			
G-120	R-40	GRIJS GREY	4,0	8,0	5,6	4,0	2,8	2,0	3,2			
G-150	R-50	ROOD RED	5,0	10,0	7,0	5,0	3,5	2,5	4,0			
G-180	R-60	BRUIN BROWN	6,0	12,0	8,4	6,0	4,2	3,0	4,8			
G-240	R-80	BLAUW BLUE	8,0	16,0	11,2	8,0	5,6	4,0	6,4			
G-300	R-100	ORANJE ORANGE	10,0	20,0	14,0	10,0	7,0	5,0	8,0			
240DD6	R-150	ORANJE ORANGE	15,0	30,0	21,0	15,0	10,5	7,5	12,0			
300DD6	R-200	ORANJE ORANGE	20,0	40,0	28,0	20,0	14,0	10,0	16,0			
300DD8	R-250	ORANJE ORANGE	25,0	50,0	35,0	25,0	17,5	12,5	20,0			

KETTINGWERK CHAIN SLINGS													VAN GOOL			
WERKLASTEN IN TONNEN WORKING LOAD LIMITS (WLL) IN TONS						NEN 818-4 • DNV NEN-EN-ISO 9001 • DNV VCA* • EKH										
GRADE 100	ENKEL	2-SPRONG		3- EN 4-SPRONG		EINDLOOS	ENKEL/2-SPRONG		DUBBEL/4-SPRONG		ENKEL	DUBBEL				
	1 LEG	2 LEGS		3 AND 4 LEGS		ENDLESS	SINGLE/2 LEGS		DOUBLE/4 LEGS		SINGLE	DOUBLE				
hoek B angle B	0		0-45° 0-60°		0-45° 0-60°		-		0-45° 45-60°		0-45° 45-60°		0° 0-45° 45-60°			
werkstofcoëfficiënt	1		1,4		1		2,1 1,5		1,6		1,1 0,8		1,7 1,2		0,8	
Ø ketting Ø chain																
Ø 6	1,4	2,0	1,4	3,0	2,1	2,24	1,6	1,12	2,3	1,7	1,12	1,54	1,12			
Ø 7	2,0	2,8	2,0	4,2	3,0	3,2	2,0	1,5	3,19	2,25	1,5	2,06	1,5			
Ø 8	2,5	3,5	2,5	5,3	3,75	4,0	2,8	2,0	4,2	3,0	2,0	2,75	2,0			
Ø 10	4,0	5,6	4,0	8,4	6,0	6,3	4,25	3,2	6,7	4,75	3,15	4,33	3,15			
Ø 13	6,7	9,5	6,7	14,0	10,0	10,6	7,5	5,3	11,2	8,0	5,3	7,29	5,3			
Ø 16	10,0	14,0	10,0	21,2	15,0	16,0	11,2	8,0	17,0	11,8	8,0	11,0	8,0			
Ø 19	14,0	20,0	14,0	30,0	21,0	11,2	15,4	11,2	23,8	16,8	11,2	15,4	11,2			
Ø 20	16,0	22,4	16,0	33,6	24,0	25,6	17,0	12,5	26,5	18,7	12,5	17,19	12,5			
Ø 22	19,0	26,5	19,0	40,0	28,0	30,0	21,2	15,0	31,5	22,4	15,0	20,63	15,0			
Ø 26	27,0	38,0	27,0	57,0	40,0	43,0	29,0	21,2	45,0	31,8	21,2	29,15	21,2			
Ø 32	40,0	56,0	40,0	85,0	60,0	65,0	43,3	31,5	66,9	47,2	31,5	43,31	31,5			

STAALKABEL WIRE ROPE • CONSTRUCTIE 6x36 WS+stk 1770N/mm²-1960N/mm²										VAN GOOL		
WERKLASTEN IN TONNEN WORKING LOAD LIMITS (WLL) IN TONS						NEN 13414-1 • DNV NEN-EN-ISO 9001 • DNV VCA* • EKH						
	ENKEL	2-SPRONG		2-SPRONG		3- EN 4-SPRONG		3- EN 4-SPRONG		GESTROPT		
	1 LEG	2 LEGS		2 LEGS		3 AND 4 LEGS		3 AND 4 LEGS		CHOKE		
hoek B angle B	0		0-45° 45-60°		0-45° 45-60°		0-45° 45-60°		0-45° 45-60°		0	
werkstofcoëfficiënt	1 x 1770	1 x 1960	1,4 x 1770	1 x 1770	1,4 x 1960	1 x 1960	2,1 x 1770	1,5 x 1770	2,1 x 1960	1,5 x 1960	0,8 x 1770	0,8 x 1960
Ø 10	1,15	1,28	1,60	1,15	1,79	1,28	2,40	1,70	2,69	1,92	0,90	1,00
Ø 12	1,70	1,84	2,30	1,70	2,57	1,84	3,55	2,50	3,86	2,75	1,30	1,47
Ø 14	2,25	2,52	3,15	2,25	3,53	2,52	4,80	3,40	5,29	3,78	1,80	2,00
Ø 16	3,00	3,29	4,20	3,00	4,61	3,29	6,30	4,50	6,92	4,94	2,40	2,60
Ø 18	3,70	4,14	5,20	3,70	5,80	4,14	7,80	5,65	8,69	6,21	2,96	3,28
Ø 20	4,60	5,13	6,50	4,60	7,18	5,13	9,80	6,90	10,8	7,7	3,68	4,00
Ø 22	5,65	6,21	7,80	5,65	8,69	6,21	11,8	8,40	13,0	9,32	4,50	4,97
Ø 24	6,70	7,38	9,40	6,70	10,3	7,38	14,0	10,0	15,5	11,1	5,30	5,90
Ø 26	7,80	8,66	11,0	7,80	12,1	8,66	16,5	11,5	18,2	13,0	6,20	6,90
Ø 28	9,00	10,0	12,5	9,00	14,1	10,0	19,0	13,5	21,1	15,1	7,20	8,00
Ø 30	10,4	11,5	14,6	10,0	16,1	11,5	21,8	15,6	24,2	17,3	8,30	9,20
Ø 32	11,8	13,1	16,5	11,8	18,4	13,1	25,0	17,5	27,6	19,7	9,44	10,48
Ø 34	13,4	14,8	18,7	13,4	20,7	14,8	28,0	20,0	31,1	22,2	10,7	11,84
Ø 36	15,0	16,6	21,0	15,0	23,2	16,6	31,5	22,5	34,9	24,9	12,0	13,28
Ø 38	16,7	18,5	23,4	16,7	26,0	18,5	35,1	25,1	38,9	27,8	13,3	14,8
Ø 40	18,5	20,5	26,0	18,5	28,7	20,5	39,0	28,0	43,1	30,8	14,8	16,4

kleur colour	geldig in jaar valid in year		
BLAUW BLUE	2017	2023	2029
GEEL YELLOW	2018	2024	2030
ROOD RED*	2019	2025	2031
GRIJS GREY	2020	2026	2032
GROEN GREEN	2021	2027	2033
BRUIN BROWN	2022	2028	2034

Om aan te geven in welk jaar een hijsgereedschap geleverd of geïnspecteerd is, heeft het EKH (Vereniging van Erkende Keurbedrijven Hijs- en hefmiddelen) gekozen voor het door IMO (International Maritime Organisation) gehanteerde jaarkleurstelsel.

To indicate in which year a hoisting tool has been delivered or inspected, the EKH has chosen for the system of yearly colours as handled by the IMO.

* Het is raadzaam om de kleur 'rood' te veranderen in 'oranje', als 'rood' de algemeen geaccepteerde kleur is voor afgekeurd materiaal. / It is advisable to change the colour 'red' into 'orange', as 'red' is the general accepted colour for rejected items.



ALGEMENE VOORWAARDEN VAN GOOL VERHUUR BV

ARTIKEL 1. ALGEMEEN

- Deze voorwaarden zijn van toepassing op alle aanbiedingen en/of overeenkomsten tot verhuur van (hijns) materiaal en de in het kader van deze verhuur uit te voeren opdrachten en te verrichten werkzaamheden tenzij en voor zover uitdrukkelijk en schriftelijk door Van Gool Verhuur BV, (hierna ook te noemen: VGV) anders is bepaald en/of overeengekomen.
- Deze voorwaarden gaan steeds voor op eventuele voorwaarden van de huurder, tenzij en voor zover uitdrukkelijk schriftelijk anders is bepaald en/of overeengekomen.

ARTIKEL 2. AANBIEDINGEN

- In de categorie, tekeningen, afbeeldingen, maat- en gewichts-opgaven ed. vermelde gegevens zijn niet bindend. Door VGV verstrekte aanbiedingen en opgegeven voorwaarden binden haar niet, tenzij en voor zover uitdrukkelijk schriftelijk anders is bepaald en/of overeengekomen.
- Een aanbod tot het aangaan van een huurovereenkomst (en een opdracht om in het kader van een huurovereenkomst werkzaamheden, bijvoorbeeld montage-, reparatie-, demontage-werkzaamheden te verrichten) alsmede een wijziging en/of aanvulling van dit aanbod (of deze opdracht) of van een overeenkomst, zijn voor VGV slechts bindend nadat een schriftelijk door VGV zijn aanvaard of bevestigd; mondelinge toezeggingen of afspraken zijn niet bindend, tenzij door VGV schriftelijk bevestigd.

ARTIKEL 3. PRIJZEN

- Door VGV vermelde en/of opgegeven prijzen terzake van de verhuur van materieel alsmede ter zake van de in dit kader te verrichten werkzaamheden zijn vrijblijvend, tenzij en voor zover uitdrukkelijk schriftelijk anders is bepaald of overeengekomen.
- Indien zich na de datum van aanvaarding van een opdracht tot het verrichten van montage-, demontage-, herstel- of andere werkzaamheden voor of aan het verhuurde materiaal een verhoging voordoet in de prijzen van materialen, vracht- en lonen, dan wel zich prijsverhogingen voordoen als gevolg van stijging van omzetbelasting, accijnzen, wijzigingen van de valuta ed, heeft VGV het recht deze verhoging aan huurder/opdrachtgever door te berekenen.

ARTIKEL 4. LEVERTIJDEN

- Door VGV opgegeven levertijden binden haar niet. Zij worden zo nauwkeurig mogelijk opgegeven maar zijn nimmer te beschouwen als een fatale termijn.
- Overschrijding van de levertijd - ongeacht de oorzaak - geeft de huurder/opdrachtgever geen recht de huurovereenkomst/opdracht te annuleren, de ontvangst van de (verhuurde) goederen of de betaling van de huurtermijnen/werkzaamheden geheel of gedeeltelijk te weigeren cq, op te schorten, korting, schadevergoeding en/of ontbinding van de overeenkomst te vorderen, tenzij de overschrijding van de levertijd van zodanige aard is, dat, alle omstandigheden in aanmerking genomen, de huurder de hiervoor genoemde acties niet kunnen worden onthouden. In dat geval echter zal de huurder niet tot één der meergenoemde acties kunnen overgaan dan nadat VGV schriftelijk in gebreke is gesteld en haar een termijn van tenminste 1 maand is gegeven alsnog te levereren.
- De door VGV opgegeven levertijd gaat in op de dag vermeld in de overeenkomst of in de bevestiging door VGV van deze overeenkomst. Indien door VGV, overeenkomstig hetgeen in artikel 15 lid 1 is bepaald, storting van een waarborgsom of overeenkomstig hetgeen in artikel 13 lid 2 is bepaald, geheel of gedeeltelijk vooruitbetaling van de tijdens de huurperiode verschuldigde bedrag of zekerheid voor deze termijnen of dat bedrag is verlangd, vangt de levertijd aan op de dag, dat deze waarborgsom en/of vooruitbetaling door VGV is ontvangen of de zekerheid tot genoegen van VGV is gesteld.
- Het materiaal geldt ten aanzien van de levertijd als geleverd indien het materiaal de fabriek/het magazijn van VGV heeft verlaten of op het moment dat VGV de huurder schriftelijk heeft meegedeeld, dat de goederen ter verzending gereed staan. Indien door VGV is aangenomen het materiaal voor de huurder te monteren, geldt het materiaal met betrekking tot de levertijd als geleverd, onmiddellijk nadat het materiaal of de belangrijkste onderdelen daarvan, een en ander ter beoordeling van VGV, op de plaats in de schriftelijke overeenkomst of in de schriftelijke bevestiging van VGV genoemd, bedrijfsvaardig zijn opgesteld.
- Indien de huurder weigert het aan hem verhuurde materiaal te aanvaarden, is VGV gerechtigd deze bij deurwaardersexploït, bij aangetekend schrijven, telefax of telex nogmaals te doen aanbieden. Bij een nieuwe weigering heeft VGV het recht om zonder in gebrekestelling en zonder rechtelijke tussenkomst de huurovereenkomst te ontbinden, in welk geval de huurder bij wege van direct opeisbare boete verschuldigd is aan VGV te voldoen een bedrag, dat bij huur voor bepaalde tijd gelijk is aan de nog niet verschenen huurtermijnen en dat bij huur voor onbepaalde tijd gelijk is aan de huurtermijnen, die over een periode van vier weken verschuldigd zouden zijn, een en ander onverminderd de rechten van VGV op volledige vergoeding van schade en kosten.
- Indien de huurder/opdrachtgever VGV niet in staat stelt haar werkzaamheden uit te voeren heeft VGV het recht deze door haar uit te voeren werkzaamheden bij deurwaardersexploït, bij aangetekend schrijven, telefax of bij telex nogmaals te doen aanbieden. Bij een nieuwe weigering heeft VGV het recht om zonder in gebrekestelling en zonder rechterlijke

tussenkomst de overeenkomst te ontbinden, in welk geval de huurder/opdrachtgever bij wege van gefixeerde schadevergoeding verschuldigd is een bedrag, gelijk aan het bedrag, dat voor deze werkzaamheden, indien zij zouden zijn uitgevoerd, berekend had kunnen worden.

ARTIKEL 5. LEVERING-TRANSPORT

- De levering van het verhuurde materiaal geschiedt af fabriek of magazijn, tenzij schriftelijk uitdrukkelijk anders is overeengekomen.
- Het vervoer van het verhuurde materiaal geschiedt te allen tijde voor rekening en risico van de huurder, tenzij schriftelijk uitdrukkelijk anders is overeengekomen.
- Indien ten aanzien van het vervoer geen speciale voorschriften van de huurder schriftelijk ter kennis van VGV zijn gebracht, geschiedt het vervoer op een door VGV te bepalen wijze en met vervoermiddelen ter keuze van VGV, onverminderd hetgeen in lid 2 van dit artikel is bepaald.

ARTIKEL 6. DUUR

- De huur wordt geacht te zijn aangegaan voor onbepaalde tijd, tenzij en voor zover schriftelijk uitdrukkelijk anders is bepaald of overeengekomen. Huurovereenkomsten aangegaan voor bepaalde tijd zijn niet tussentijds opzegbaar.
- De huur voor onbepaalde tijd kan door huurder te allen tijde beëindigd worden, met dien verstande, dat in geval van beëindiging van de huurovereenkomst plaatsvindt binnen een week nadat zij is aangegaan, de huurder de over deze week verschuldigde huur in het geheel dient te voldoen.
- De huur voor onbepaalde tijd kan door VGV beëindigd worden door schriftelijke opzegging tegen het einde van de week (vrijdag) en met inachtneming van een opzeggetermijn van ten minste 1 week, - een en ander onverminderd het recht van VGV om de huurovereenkomst onmiddellijk te doen eindigen in de gevallen vermeld in artikel 14 lid 1.

ARTIKEL 7. VERSCHULDIGDHED VAN HUUR

- De huurtermijnen zijn verschuldigd met ingang van de dag waarop het verhuurde materiaal is geleverd in de zin van artikel 5 lid 3 tot de dag waarop het materiaal in gevolg het bepaalde in artikel 14 lid 1 aan VGV is opgeleverd.
- Verhinderd van de huurder om van het verhuurde materiaal gebruik te maken zal nimmer invloed hebben op het voortduren van de huurovereenkomst, noch op de verschuldigdheid van enige huurtermijn, ook niet indien daartoe sprake is van overmacht, hetgeen overigens de rechten van VGV uit hoofde van het bepaalde in artikel 14 onverlet laat.

ARTIKEL 8. RISICO VAN HET VERHUURDE MATERIAAL

- Het risico van het verhuurde materiaal is gedurende de huurovereenkomst, vanaf levering tot de datum waarop door de huurder het materiaal aan VGV overeenkomstig het bepaalde in artikel 14 lid 1 is opgeleverd, voor de huurder.
- De huurder is verplicht het verhuurde materiaal genoegzaam -en in ieder geval tegen de door VGV op te geven nieuwwaarde- te verzekeren en gedurende de huurperiode, althans gedurende de periode dat het materiaal nog niet overeenkomstig artikel 15 lid 1 aan VGV is opgeleverd - verzekerd te houden tegen verlies en beschadiging, o.a. ten gevolge van brand, diefstal en andere door VGV schriftelijk aan te wijzen risico's.
- De huurder is verplicht schade aan of verlies van het materiaal onverwijld aan VGV schriftelijk te berichten.

ARTIKEL 9. HET GEBRUIK VAN HET GEHUURDE MATERIAAL/ VERPLICHTINGEN HUURDER

- De huurder is verplicht het verhuurde materiaal zorgvuldig te behandelen en overeenkomstig de bestemming te gebruiken.
- Het is huurder zonder voorafgaande schriftelijke toestemming van VGV niet toegestaan eventuele reparaties of andere werkzaamheden -van welke aard ook- zelf of door derden te (doen) verrichten.
- De huurder is verplicht te allen tijde aan VGV of aan één of meer in onderling overleg aan te wijzen deskundigen gelegenheid te verschaffen het verhuurde materiaal te onderzoeken. Huurder machtigt VGV of de aangevozen deskundigen onherroepelijk de plaatsen te betreden, waar het verhuurde zich mocht bevinden. Het rapport van deze deskundigen wordt door huurder en VGV aanvaard als bindende vaststelling der daarin geconstateerde feiten.
- Het is huurder niet toegestaan:
 - a. het verhuurde materiaal aard- en/of nagelvast met de grond en/of gebouw, of zodanig met andere roerende of onroerende zaken te verbinden, dat het materiaal een bestanddeel van dat andere goed wordt.
 - b. het verhuurde materiaal te verkopen, te ruilen, te vervreemden, te bezwaren, te verpanden, tot zekerheid in eigendom van derden over te dragen, te verhuren of anderszins in gebruik van derden af te staan.

merken en nummers, die zich op het verhuurde materiaal bij het aangaan van de huurovereenkomst bevinden.

ARTIKEL 10. MONTAGE/DEMONTAGE/REPARATIES

- De montage en demontage van het verhuurde materiaal geschiedt door de huurder, tenzij en voor zover uitdrukkelijk anders is bepaald of overeengekomen.
- VGV zal de noodzakelijke reparaties gedurende de huurperiode aan het verhuurde materiaal verrichten, met inachtneming van hetgeen in de volgende leden is bepaald.
- In geval VGV montage-, demontage- of reparatiewerkzaamheden zal gaan verrichten is huurder verplicht alle hulp te verlenen die redelijkerwijs kan worden verlangd, zorg te dragen voor de beschikbaarstelling van de naar het oordeel van VGV benodigde hulpmiddelen, werkruimtes, hef- en transportwerktuigen en verder benodigd materiaal.
- Ingeval van montage, demontage of reparatie van het verhuurde materiaal, door VGV geschiedt, zijn voor rekening van de huurder de navolgende kosten:
 - a. Alle kosten (lonen, reis- en verblijfkosten e.d.) van de monteurs en/of ander personeel van VGV, benevens alle kosten die mochten ontstaan wanneer huurder/opdrachtgever VGV niet in staat mocht stellen de montage, demontage of reparatie op de daarvoor bestemde tijd uit te voeren en/of deze regelmatig voort te zetten.
 - b. De extra kosten die door onwerkbaar weer mochten ontstaan.
 - c. De kosten van bij werkzaamheden met inbegrip van de daarvoor benodigde materialen.
- Bij reparatie van het verhuurde door VGV zullen de in het vorig lid genoemde kosten niet voor rekening van huurder/opdrachtgever komen indien deze reparatie valt onder de garantie als omschreven in artikel 12, tenzij deze kosten zijn ontstaan doordat huurder/opdrachtgever VGV niet in staat heeft gesteld de reparatie op de daarvoor bestemde tijd uit te voeren en/of deze regelmatig voort te zetten.

ARTIKEL 11. AANSprakelijkheid/GARANTIES

- De aansprakelijkheid van VGV uit hoofde van de huurovereenkomst of in het kader van deze overeenkomst verrichte werkzaamheden is uitdrukkelijk beperkt tot nakoming van de hieronder omschreven garantieverplichtingen.
- VGV garandeert de deugdelijkheid van het verhuurde materiaal. Deze garantieverplichting strekt zich niet verder uit dan tot reparatie en -indien nodig- vervanging van het verhuurde materiaal.
- VGV is slechts aansprakelijk voor door huurder/opdrachtgever en/of derden geleden schade, ontstaan door gebreken in of aan het verhuurde materiaal, van welke aard dan ook, of door gebrekkige uitvoering van door VGV verrichte werkzaamheden aan het verhuurde materiaal -waaronder begrepen montage, demontage, reparaties e.d, tot maximaal het gefaculteerde bedrag. Iedere verdere aansprakelijkheid, waaronder begrepen bedrijfschade is uitgesloten.
- Indien deze werkzaamheden niet door VGV zijn verricht, draagt VGV geen aansprakelijkheid voor gebreken, door onvoldoende of ondeskundige montage/demontage, onvoldoende of ondeskundig gebruik door slechte bediening, overbelasting, onjuiste opstelling e.d. ontstaan.
- Indien VGV te dezer zake door derden aansprakelijk wordt gesteld zal de huurder/opdrachtgever VGV te dezer zake voor de aansprakelijkheid en de daaruit voortvloeiende schade en kosten volledig vrijwaren.
- De uitsluiting van de aansprakelijkheid alsmede de verplichting van de huurder/opdrachtgever tot vrijwaren bedingt VGV evenzeer voor en ten behoeve van haar ondergeschikten, ieder ander die door VGV ter zake van verhuur, leveringen, montage-, demontage-, reparatie en andere werkzaamheden wordt gebruikt, -alsmede voor hen van wie VGV het verhuurde materiaal en/of onderdelen betreft.

ARTIKEL 12. RECLAMES

- Reclames dient de huurder bij zichtbare gebreken aan het verhuurde materiaal direct bij de levering van het materiaal en bij niet zichtbare gebreken binnen 4 dagen na constatering van het gebrek schriftelijk bij VGV in te dienen.
- Elke aanspraak op de in het vorige artikel genoemde garanties vervalt indien:
 - a. Door de huurder bij VGV niet is gereclameerd overeenkomstig hetgeen in het vorige lid is bepaald.
 - b. Door huurder zelf of door derden -zonder voorafgaande schriftelijke toestemming door VGV - herstel- of andere werkzaamheden aan het verhuurde materiaal zijn verricht.
 - c. Door of namens huurder -zonder voorafgaande schriftelijke toestemming van VGV - wijzigingen of veranderingen in of aan het verhuurde materiaal zijn aangebracht.
 - d. Door huurder VGV niet terstond in de gelegenheid is gesteld de reclames te onderzoeken en eventuele gebreken te verhelpen.
 - e. Door huurder het gehuurde materiaal niet overeenkomstig de bestemming of op onvoldoende of ondeskundige wijze is gemonteerd/gedemonteerd, gebruikt, opgesteld e.d.
- Een beslissing van de door partijen aangevozen deskundige inzake een geschil omtrent de door de huurder geclaimde garantie is voor beide partijen bindend.
- Het beweerdelijke niet nakomen door VGV van garantieverplichtingen ontslaat de huurder niet van de verplichtingen die voer hem voortvloeien uit de huurovereenkomst. De omstandigheden dat VGV garantie-werkzaamheden uitvoert

of zal uitvoeren ontslaat huurder van geen enkele verplichting uit de huurovereenkomst (of daarmee samenhangende overeenkomst), tenzij de werkzaamheden van dien aard zijn dat, alle omstandigheden in aanmerking genomen, van huurder niet verwacht kon worden aan zijn verplichtingen te voldoen.

ARTIKEL 13. BETALING

- De betaling van huurtermijnen alsmede van bedragen die huurder/opdrachtgever ingevolge de bepalingen van deze voorwaarden of anderszins is verschuldigd dient te geschieden ten kantore van VGV of door storting op de post- of bankrekening van VGV, in wettig Nederlands betaalmiddel, zonder enige korting of schuldvergelijking - binnen 30 dagen na factuurdatum.
- VGV heeft het recht om vooruitbetaling van of zekerheidsstelling voor de betaling van de in lid 1 bedoelde termijnen of bedragen te verlangen. VGV heeft in dat geval het recht de uitvoering van de huurovereenkomst of de uitvoering van werkzaamheden op te schorten, totdat VGV deze vooruitbetaling heeft ontvangen of de zekerheid ten genoegen van VGV is gesteld.
- Bij niet betaling binnen 30 dagen na factuurdatum is de huurder/opdrachtgever van rechtswege -zonder enige voorafgaande sommatie of ingebrekestelling- in gebreke en is hij van rechtswege gehouden een rente te vergoeden van 1 1/4 % per maand (waarbij een gedeelte van een maand voor een volle maand wordt gerekend).
- Alle kosten -zowel in- als buitenrechten- door overtreding of niet nakoming van de bepalingen van de overeenkomst door de huurder aan VGV veroorzaakt, daaronder begrepen de kosten van de rechtskundig raadsman van VGV zijn voor rekening van huurder die zich ten aanzien daarvan zonder voorbehoud draagt naar de bonafide opgave van VGV. In geval van wanbetaling der huurtermijnen worden buitengerechtelijke incassokosten berekend conform de door de Nederlandse Orde van Advocaten daartoe opgestelde richtlijnen.

ARTIKEL 14. EINDE HUUROVEREENKOMST

- Bij het eindigen van de huurovereenkomst is huurder verplicht onverwijld het verhuurde materiaal in goede staat aan VGV op te leveren. Het materiaal wordt geacht aan VGV te zijn opgeleverd indien het op het door VGV aangegeven magazijn door huurder is afgeleverd.
- Huurder is verplicht om aan VGV te vergoeden de schade die bij of direct na de oplevering aan het verhuurde door de verhuurder blijkt te zijn ontstaan. Deze schade zal door VGV worden vastgesteld en uiterlijk binnen 10 dagen na de datum waarop het materiaal door huurder is opgeleverd, schriftelijk aan huurder worden meegedeeld. Indien door huurder niet binnen 10 dagen na kennis nemen van de door VGV vastgestelde schade schriftelijk is geprotesteerd, staat de door VGV geconstateerde schade tussen partijen vast.
- Het vervoer van het materiaal naar het magazijn geschiedt te allen tijde voor rekening en risico van de huurder.
- Indien ten aanzien van het vervoer geen speciale voorschriften van de huurder schriftelijk ter kennis van VGV zijn gebracht geschiedt het vervoer op een door VGV te bepalen wijze en met vervoermiddel ter keuze van VGV.
- Bij het eindigen van de huurovereenkomst is VGV te allen tijde bevoegd om zelf het materiaal bij huurder weg te halen. De hieruit voor VGV voortvloeiende kosten zijn voor rekening van de huurder.

ARTIKEL 15. WAARBORGOSOM

- Huurder is verplicht op eerste verzoek van VGV tot meerdere zekerheid voor de nakoming van zijn verplichting- en die gedurende de huurovereenkomst en bij het eindigen daarvan kunnen ontstaan, een waarborgsom tot een door VGV aan te geven bedrag (dat ten hoogste gelijk zal zijn aan de nieuwwaarde van het verhuurde materiaal) op een door VGV te bepalen wijze aan VGV te betalen.
- Het is huurder niet toegestaan de door hem gestorte waarborgsom te doen strekken tot betaling van door hem verschuldigde huurtermijnen noch in vergelijking te brengen met enige andere op hem jegens VGV rustende verplichting.
- VGV heeft het recht om - zodra huurder enige uit de huurovereenkomst voortvloeiende verplichtingen na eerste aanmaning door VGV niet of niet tijdig nakomt- zonder rechtelijke tussenkomst verhaal te zoeken op de waarborgsom, onverminderd op overige rechten die VGV ingevolge deze overeenkomst aan de nalatigheid van huurder ontleent. Ingeval beëindiging van de huurovereenkomst een batig saldo van de door huurder gestorte waarborgsom resteert zal deze door VGV aan huurder worden terugbetaald, zonder rentevergoeding, zodra huurder aan al zijn verplichtingen heeft voldaan.

ARTIKEL 16. GESCHILLEN EN TOEPASSELIJK RECHT

- Voor zover in deze Algemene Voorwaarden niet anders is bepaald, zal ten aanzien van alle geschillen, die mochten voorkomen ter zake van de verhuur van materiaal en/of het verrichten van werkzaamheden - zulks met inbegrip van alle rechtsmaatregelen ter zake van incasso of anderszins -de burgerlijke rechter te Haarlem- bevoegd zijn.

Disclaimer

Ondanks de voortdurende zorg en aandacht die wordt besteed aan de samenstelling van deze catalogus en de daarin opgenomen gegevens, kan Van Gool verhuur geen garantie geven voor de volledigheid, juistheid of voortdurende actualiteit van de inhoud. Wijzigingen in prijs, model, evenals druk- en zetfouten voorbehouden.



VAN GOOL

VERHUUR



Gaasterland 1
1948 RC Beverwijk



0251 29 19 19



info@vangoolverhuur.nl

www.vangoolverhuur.nl

Voor bestellingen en/of technische vragen
zijn wij bereikbaar van:
maandag t/m vrijdag
van 7:30 - 17:00 uur.

Voor afhalen van bestellingen en/of balie
verkoop zijn wij geopend van:
maandag t/m vrijdag
van 7:00 - 16:30 uur